



**Monterey<sup>®</sup> 6XT SafePlus<sup>™</sup> High-Back Booster**

**Monterey<sup>®</sup> 6DXT SafePlus<sup>™</sup> High-Back Booster**

**40–120 lb (18–54 kg)**

**38–63 in (97–160 cm)**

**High-Back Booster  
Instruction Manual**

Siège D'appoint À Dossier Haut

Manuel D'instructions

Asiento Elevador Con Respaldo

Alto Manual De Instrucciones



**READ INSTRUCTION MANUAL**

before using this child restraint.

**LIRE LE MODE D'EMPLOI**

avant d'utiliser ce ensemble de retenue pour enfant.

**LEA LAS INSTRUCCIONES**

antes de usar este asiento de seguridad para niños.

# CONTENTS

## WE LOVE TO HELP!

**Hello there, welcome to the Diono® family!** We've created this lovingly engineered high-back booster seat to help keep your child comfortable and safe with all of the goods and none of the gimmicks. **This manual is an all inclusive instructional manual for the following models: Monterey 6XT SafePlus™ High-Back Booster and the Monterey 6DXT SafePlus™ High-Back Booster.**



**Any questions?**

**Diono U.S.: 1-855-463-4666**

**Diono Canada: 1-866-954-9786**

# CONTENTS

<b>French</b>	<b>33</b>
<b>Spanish</b>	<b>66</b>
<b>Registration</b>	<b>4</b>
<b>Booster Seat Use After A Collision</b>	<b>6-7</b>
<b>Warning</b>	<b>8-11</b>
Expiration	
Safe Practices	
Certification	
<b>Parts</b>	<b>12-13</b>
<b>Vehicle Seat Belt Types</b>	<b>14-15</b>
<b>LATCH/UAS</b>	<b>16</b>
<b>Vehicle Seating Locations</b>	<b>17</b>
<b>First Setup</b>	<b>18-21</b>
Side Impact Management Pod	
LATCH/UAS	
<b>Securing The Child</b>	<b>22-24</b>
<b>Cover Removal</b>	<b>25</b>
<b>Cover Installation</b>	<b>26</b>
<b>Features</b>	<b>27-28</b>
Cup Holder	
Carry Straps	
<b>Care &amp; Maintenance</b>	<b>29</b>
<b>Warranty</b>	<b>30-32</b>

## REGISTER THIS BOOSTER SEAT

Please take a few moments to promptly fill out and return the attached card or register online using the direct link to the manufacturer's registration website provided.

Child restraints could be recalled for safety reasons. You must register this restraint to be reached in a recall. Send your name, address, e-mail address if available, and the restraint's model number and manufacturing date to:

**Diono U.S., PO Box 77129, Seattle, WA 98177**

or call 1-855-463-4666 or register online at:

<http://www.diono.com/product-registration/>



U.S.

For recall information, call the U.S. Government's Vehicle Safety Hotline at 1-888-327-4236 (TTY: 1-800-424-9153), or go to <http://www.NHTSA.gov>.

**Diono Canada ULC, 5510 Mainway, Burlington, ON L7L 64C**

or call 1-866-954-9786 or register online at:

<http://www.diono.ca/product-registration/>



Canada

For future reference, in the case of a change of address, please take a moment to fill out the following information:

**Model Number:**

**Manufacture Date:**

This information can be found either on the registration card or on the manufacturing label located on the seat.

## OUR STORY

Diono® is proud to be Made of Seattle®, a city known for its pioneering spirit. We were born from a commitment to innovation and safety that began in 1999. Seattle's unique culture inspired us then, and continues to drive us today as we design revolutionary products that protect growing families and solve the challenges of a busy backseat.

Our passion for problem-solving has inspired us to create several groundbreaking industry firsts: Radian®, the original 3-across all-in-one convertible car seat; Monterey®, the original expandable booster seat; and now Connect3®, the first and only booster that fits 3-across.

Our dedication to world-class engineering and technical innovation means that whether you're on the road, out for a walk, or on-the-go with Diono, you can trust us to keep your family safe. We are honored that parents have been trusting us with their most precious cargo for over 25 years.

Today, over a million children travel safely in a Diono car seat every day. We're here to help you unlock the #JoyOfTheJourney, every step of the way.

Share your journey @diono social or find the latest news on,



# BOOSTER SEAT USE AFTER A COLLISION

## UNITED STATES

The U.S. National Highway Traffic Safety Administration (NHTSA) recommends that child restraints be replaced following a **MODERATE or SEVERE collision** in order to ensure a continued high level of collision protection for child passengers. In the U.S., car seats do not automatically need to be replaced following a **MINOR** collision.

**NHTSA defines a MINOR crash as one in which ALL of the following apply:**

- The vehicle was able to be driven away from the crash site.
- The vehicle door nearest the child restraint was not damaged.
- None of the passengers in the vehicle sustained any injuries in the crash.
- If the vehicle has air bags, the air bags did not deploy during the crash; **and**
- There is no visible damage to the child restraint.

**NEVER** use a child restraint that has been involved in a **MODERATE or SEVERE collision**.

# BOOSTER SEAT USE AFTER A COLLISION

## CANADA

- **DO NOT USE THIS CHILD RESTRAINT SYSTEM IF IT HAS BEEN IN A VEHICLE ACCIDENT.**
- **Diono® designates that you MUST replace this child restraint if it has been involved in a collision.**
- You must dispose of your child restraint or booster seat if the child restraint was in a vehicle during a crash. Even if the child seat was empty or was not directly hit, it may be damaged.
- You must dispose of your child restraint or booster seat if the shell is cracked or the webbing of the child restraint is frayed, torn or discolored.



**WARNING! DEATH or SERIOUS INJURY can occur!**



**Never place this child restraint in a vehicle seating location with an active front air bag. Death or serious injury may occur.** If an air bag inflates, it can hit the child or child restraint with enough force to cause serious injury or death to your child. For vehicles with side passenger air bags, refer to your vehicle owner's manual for information on your child restraint installation.

**Use only the vehicle's lap and shoulder belt system to restrain the child in this booster seat.**

## EXPIRATION

- **DO NOT** use the child restraint if any part is damaged or broken, expired (over eight years from date of purchase), missing instructions, missing parts, or if the straps are cut, frayed, or damaged in any way. For any questions or concerns or to find out if the damaged part(s) can be replaced, contact Diono® at:

**Diono® U.S.:** 1-855-463-4666 or online at [www.Diono.com](http://www.Diono.com)

**Diono® Canada:** 1-866-954-9786 or online at [www.Diono.ca](http://www.Diono.ca)





**WARNING! DEATH or SERIOUS INJURY can occur!**



## SAFE PRACTICES

- **DO NOT** leave loose objects, such as books, bags, etc., in the back of the vehicle. In the event of a sharp turn, sudden stop, or collision, loose objects can be thrown around and possibly cause serious injury to vehicle occupants.
- **ALWAYS** check all surfaces of restraint before securing your child. In warm weather, child restraints can become very hot. Do not allow children to play with vehicle seat belts.
- Before installing this child restraint in a vehicle, be sure to also check the vehicle owner's manual for information on proper installation. You can store these instructions in the manual storage compartment provided under the seat of your booster seat.
- **DO NOT** use child restraint in any configuration not shown in the instructions.
- Use **ONLY** with children who weigh 40–120 lb (18–54 kg) **AND** whose height is 38–63 in (97–160 cm).
- **ALWAYS** make sure the vehicle seat belt can properly retract before each use.



**WARNING! DEATH or SERIOUS INJURY can occur!**



- **NEVER** leave your child unattended.
- **NEVER** install in a rear-facing or side facing vehicle seat or on the back of a folded down vehicle seat.
- **ALWAYS** install this child restraint in a rear vehicle seat whenever possible.
- **DO NOT** use this child restraint with any other backrest or cushions.
- **ALWAYS** secure the child restraint using the vehicle seat belt or **LATCH/UAS** (Lower Anchors and Tether for Children/Universal Anchorage System) connectors even when it is unoccupied. It could injure other occupants in a sudden stop or collision.
- **DO NOT** use any accessories, inserts or products not included with this child restraint, unless approved by Diono®. Items not tested with this child restraint could injure your child.
- **DO NOT** modify your child restraint.
- **NEVER** provide this child restraint to another person without also providing them with the instruction manual.
- No child restraint can guarantee protection from injury in every situation, but proper use helps to reduce the risk of serious injury or death.

**⚠️ WARNING! DEATH or SERIOUS INJURY can occur! ⚠️**

- Follow all instructions on the child restraint and in the vehicle's owner's manual. Your child's safety depends on you knowing how to setup, install and use this child restraint properly.
- Use **ONLY** the vehicle's lap and shoulder belt system when restraining the child in this booster seat. **DO NOT use a lap belt only!**



## CERTIFICATION



This child restraint system conforms to all applicable requirements of U.S.

Federal Motor Vehicle Safety Standards (FMVSS) 213 and Canadian Motor Vehicle Safety Standard (CMVSS) 213.2 and is certified for use in passenger cars, multi-purpose passenger vehicles, and trucks only.



**THIS RESTRAINT IS NOT CERTIFIED FOR USE IN AIRCRAFT.** Aircraft seats do not have shoulder belts which are required for use with this child restraint.

# PARTS

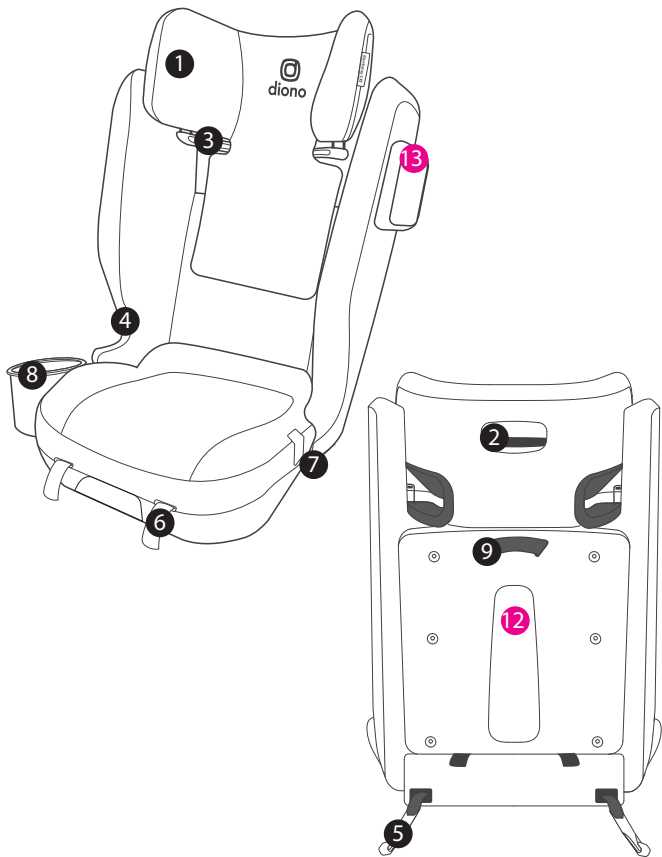

## PARTS

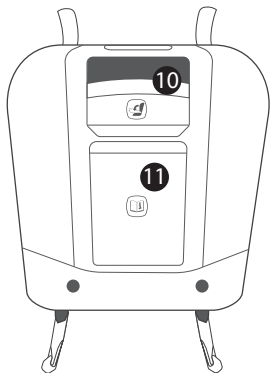

1. Head Support
2. Head Support and Side Wing Adjuster
3. Shoulder Belt Guide
4. Lap Belt Guide
5. LATCH/UAS Connectors
6. LATCH/UAS Adjuster Straps
7. LATCH/UAS Silver Cam Lock
8. Cup Holder
9. Carry Handle
10. Folding Lever
11. Manual Storage Compartment

### **Included with the Monterey 6DXT ONLY**

12. 2x Carry Straps
13. Side Impact Management Pod

## VEHICLE SEAT BELT TYPES

The following types of vehicle belts **CANNOT BE USED** with your child restraint.

If any of the belt types listed below are in the chosen seating position, you **MUST** choose another seating position.

1. Motorized (Automatic) Vehicle Belts
2. Dual Retractor Lap/Shoulder Belts
3. Lap Belt Only
4. Inflatable Seat Belts
5. Door Mounted Vehicle Belts

*Please refer to your vehicle owner's manual for specific information about seat belts and their use with child restraints.*

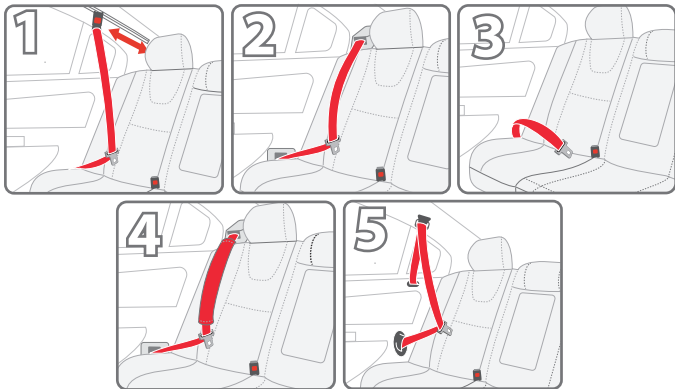

# VEHICLE SEAT BELT TYPES

**WARNING!** Use **ONLY** the vehicle's lap and shoulder belt system when restraining the child in this booster seat. **DO NOT use a lap belt only! This could result in serious injury or death.**

## TYPES OF RETRACTORS

Please consult your vehicle owner's manual to determine the type of retractor in use.

### 1. **Emergency Locking Retractor (ELR)**

- Only locks with sudden stops, accelerations, turns or if involved in an accident.

### 2. **Automatic Locking Retractor (ALR)**

- Found in older vehicles.

### 3. **Switchable Retractor**

Most common type of retractor and is switchable from (ELR) to (ALR).

- Leave in **ELR** mode for **booster** use.

# LATCH / UAS

## WHAT IS LATCH/UAS?

Most vehicles manufactured after September 1, 2002, are equipped with:



**U.S.:** LATCH (Lower Anchors and Tethers for Children)

**Canada:** UAS (Universal Anchorage System)

Check your vehicle owner's manual to determine LATCH/UAS compatible seating positions. Some vehicle manuals use the term "ISOFIX" instead; LATCH/UAS can also be used in vehicle seating positions that are equipped with ISOFIX. Look for the LATCH/UAS symbol that may be visible by the bight of the rear seats.

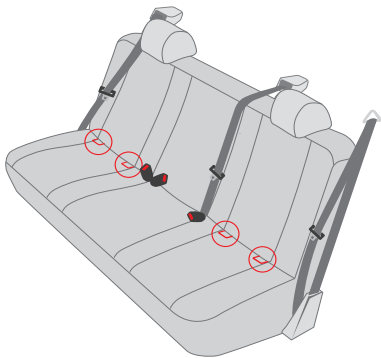
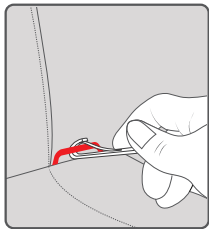



## VEHICLE SEATING LOCATIONS

According to accident statistics, children are safer when properly restrained in the rear seating positions than in the front seating positions. The safest seating position is one that works best for your specific child restraint, family and vehicle model.

Before installing this child restraint you must determine the method of installation and the best vehicle seating position for that method.

When determining whether the child restraint can be used with vehicle LATCH/UAS anchors in the rear center seating position, it is critical that you refer to your vehicle owner's manual. If the child restraint does not install best in the rear center seating location, it is recommended to move to one of the outboard seating positions.

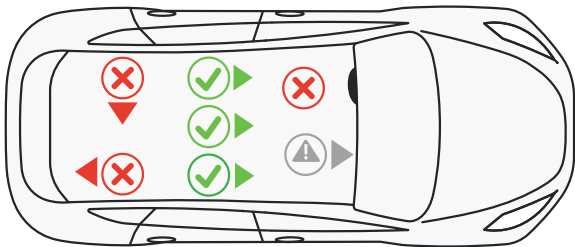

# FIRST SETUP

## SIDE IMPACT MANAGEMENT POD

### MONTEREY 6DXT ONLY

Your booster seat includes a Side Impact Management (SIM) Pod that will provide additional side impact protection.

1. Place your SIM pod on the side of the booster seat adjacent to the vehicle door. Position the SIM pod so that it would impact the door, not the glass.
2. Insert the mounting pins into the slots on the side of the seat. Pushing firmly on the top and then the bottom of the SIM pod. An audible “click” should be heard when attached to the slots correctly.

***To remove the SIM pod, firmly grip the SIM pod and pull away from the booster seat.***



# FIRST SETUP

## LATCH/UAS INSTALLATION

**DO NOT** use LATCH/UAS if installation interferes with vehicle seat belt.

**IMPORTANT:** When using this booster seat in the center seating position, make sure it does not rock from side-to-side, otherwise choose a different seating position.

**WARNING!** Unsecured objects can become flying hazards and can cause serious injury in an accident. If your vehicle is equipped with lower anchors, Diono® always recommends installation utilizing the LATCH/UAS connectors with this booster seat. If LATCH/UAS is not used, secure an unoccupied booster using the vehicle seat belt

1. Unfold the seat by squeezing the folding lever upwards and pushing the seat open. Listen for an audible “click” to confirm seat is locked open.

***Fold the seat by squeezing folding lever and folding the seat closed. Listen for an audible “click” to confirm seat is locked.***



## FIRST SETUP

- Lay booster seat on its side.** While **PRESSING** the silver cam lock, **pull LATCH/UAS connectors** away from the booster seat and extend both straps. Do not overextend connector straps.

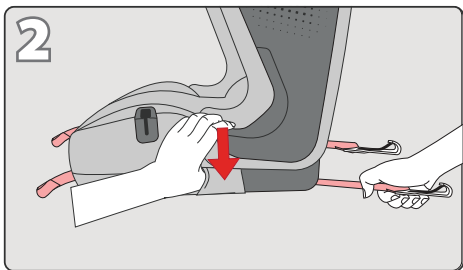

- Attach both LATCH/UAS connectors to the vehicle anchors, starting with the connector farthest from you.** For ease of use, make sure the open end of the hooks is facing up.

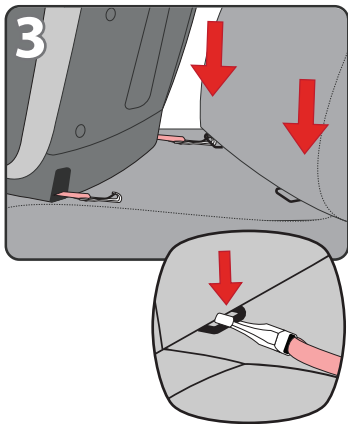

## FIRST SETUP

4. **While pushing booster against vehicle seat, pull one adjuster strap tight and then the other.** Make sure that both **LATCH/UAS** connectors are securely attached to the vehicle's lower anchors.

5. **The booster seat should rest firmly on vehicle seat bottom and touching the vehicle seat back.** A gap is acceptable as long as the head support is touching the vehicle seat back or headrest.

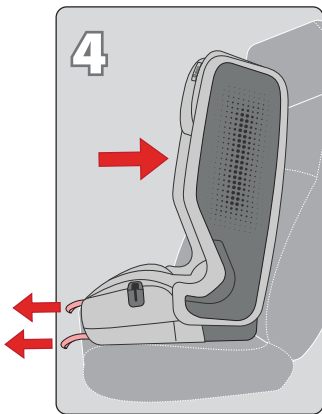

Head support must be supported by either the vehicle seat back or vehicle head support. The entire seat bottom should sit flat on the vehicle seat.

**NOTE: Even with LATCH/UAS connectors properly attached and adjusted, the booster seat will still have movement against the vehicle seat back and bottom.**

*Disengage lower anchors by reaching on the side of the booster seat and depressing both cam locks while pulling the seat away from the vehicle seat back until the lower anchor straps are extended all the way. Unhook lower anchor connectors from the vehicle LATCH/UAS anchors.*

## SECURING THE CHILD

Use **ONLY** the vehicle's lap and shoulder belt system when restraining the child in this booster seat. **DO NOT** use a lap belt only! *Always make sure the vehicle seat belt can properly retract before each use.*

- 1. Properly position child into installed booster seat.** The child should be sitting upright and seated all the way back in the booster seat.

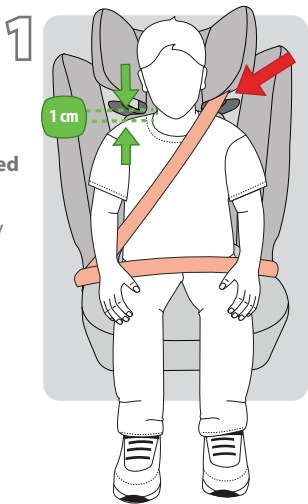

- 2. Adjust head support to proper height.** The shoulder belt guide should be slightly above the child's shoulders (at least 1 cm)
  - To adjust the head support, press the head support and side wing adjuster and pull up or down.**

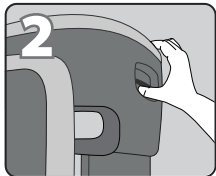

## SECURING THE CHILD

3. Feed the shoulder belt portion of the vehicle seat belt through the shoulder belt guide.

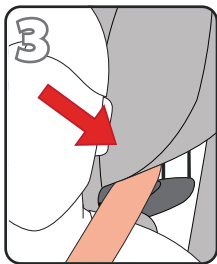

### IMPORTANT:

- When the shoulder belt is routed through the shoulder belt guide, pull some webbing out of the retractor. Slowly release it to make sure the belt properly feeds back into the retractor. **Do this between each use.**
- **Never lock the seat belt retractor. Please refer to vehicle owner's manual for seat belt retractor information.**
- **The vehicle shoulder belt should lay flat across the shoulder and should NOT be touching the child's neck.**

4. **Fasten vehicle seat belt across child.** The lap portion of the seat belt should rest within both lap belt guides. Make sure the vehicle seat belt is not twisted and lays flat across child's hips, torso and shoulder. **DO NOT** lay belt high over the child's belly.



## SECURING THE CHILD

5. **Tighten the seat belt by pulling the shoulder belt portion upwards.**
6. **Confirm seat belt buckle is in correct position.** It should align with the grey belt path guides on the side of seat.

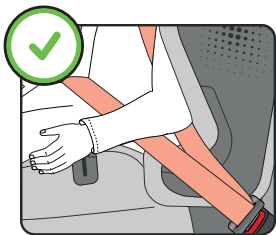

### INCORRECT SEAT BUCKLE POSITION

**IMPORTANT:** After booster seat is installed and seat belt is fastened around child, it is important to confirm correct seat belt buckle position to ensure secure installation.

- **If the buckle is being pulled across the lower belt guide and into the seat choose another seating position within the vehicle.**

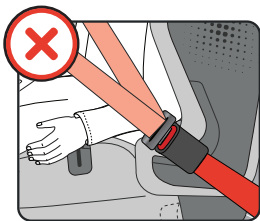



# COVER REMOVAL

## HEAD SUPPORT COVER REMOVAL

1. Pull head support up to highest position.
2. Start from the top of the head support and pull the cover over the head support shell while pulling the plastic flaps out of the bottom of the head support side wings.

## BACKREST COVER REMOVAL

1. Place the child restraint on its back. Pull the elastic strip from the gutter on bottom of the seat around the manual storage area.
2. Remove the fabric from around the cup holder insert slots.
3. Fold seat, remove elastic bands from under the seat bottom and loosen the hook and loop from inside the seat cover.
4. Open the child restraint.
5. Remove plastic flaps from under the lower belt guides.
6. Pull cover over backrest and seat bottom shell.

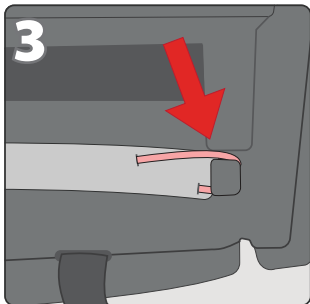

# COVER INSTALLATION

## BOOSTER COVER INSTALLATION

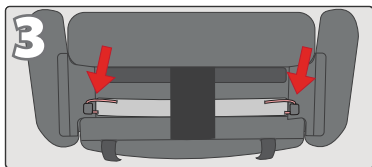

1. Start with the main cover. Place child restraint on its back.
2. Place cover over the seat bottom. Guide elastic strip into the shell gutter around the manual storage area.
3. Fold seat. Locate elastic bands on the inside of the cover and attach to hooks located inside the folded seat crack.
4. Adjust cover to fit child restraint shell. Make sure you guide the cover under the head support's lower panel.
5. Snap plastic flaps into gutter around lower belt guide.
6. Guide cover into gutter surrounding child restraint.

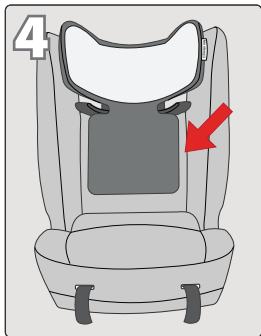

## HEAD SUPPORT COVER INSTALLATION

1. Pull the head support cover up and over the head support lower panel.
2. Pull head support cover over head support and adjust cover to fit.
3. Snap plastic guides into gutter to lock into place.

# FEATURES

## CUP HOLDER

Slide cup holder into T-shaped slot on the side of the child restraint.  
Push down to make sure the cup holder is completely engaged.

**WARNING: DO NOT** use with hot liquids and foods as this could burn a child. **DO NOT pour liquid directly into cup holder.**

**IMPORTANT: DO NOT** step on or put excess weight on the cup holder which could cause it to break.

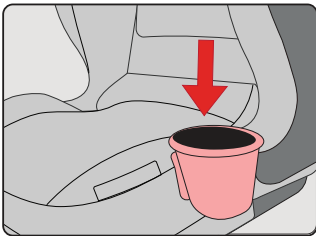
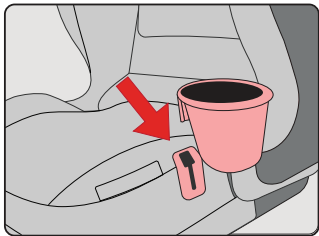

# FEATURES

## CARRY STRAPS

### MONTEREY 6DXT ONLY

**WARNING: DO NOT** use carry straps unless booster seat is folded.

**WARNING: DO NOT** use carry straps if suffering from back, shoulder or neck problems.

1. Fold the booster seat.
2. Attach carry strap hooks to top and bottom loops on back of seat.
3. Move slider on carry straps to adjust fit for comfort.
4. Place straps over shoulders with booster seat on back of body.

When not in use, store carry straps in the compartment on the back of the seat.

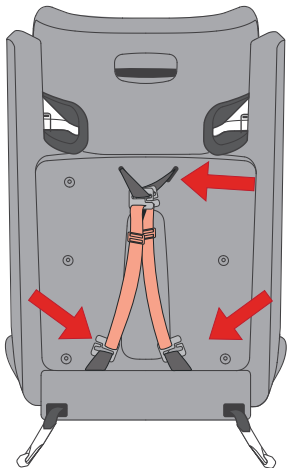

## CARE & MAINTENANCE

**DO NOT** use solvents, harsh detergents or any other chemical or cleaning agent. **DO NOT** lubricate any part of the seat.

### CLEANING FABRICS: SEAT COVER

Remove the memory foam. **DO NOT** wash memory foam. Machine wash separately in cold water on gentle cycle with mild detergent or hand wash fabrics in cold water. Dry flat and away from direct sunlight before re-use or storage. **DO NOT** bleach, iron or dry clean.



### CLEANING PLASTICS: SEAT SHELL AND COMPONENTS

Spot clean using a damp cloth and warm water with mild detergent. Towel dry completely before re-use or storage. **DO NOT** bleach.



# WARRANTY

As a part of this Diono Warranty Policy (Policy), Diono, L.L.C. dba Diono, a Washington limited liability company (Diono U.S.A.), and its foreign-related companies, Diono ULC, a Canadian unlimited liability company (Diono Canada), Diono Ltd. a United Kingdom limited company (Diono U.K.), and Diono GmbH, a German company with limited liability (Diono E.U.) (Diono U.S.A., Diono Canada, Diono U.K., and Diono E.U. shall be collectively referred to herein as Diono), warrants its products, namely its car seats, strollers, baby carriers, and accessories thereto (collectively, the Products) to their non-merchant original retail Product purchasers (collectively, the Purchasers) as follows:

## 1. REGISTRATION

To qualify for the warranties detailed in this Policy, Diono instructs all Purchasers to complete the online Product Registration form and mail the owner registration card included in the Product Purchase to Diono within (30) days of purchase. Failing to take such actions may prevent a Purchaser from qualify for the warranties detailed in this Policy. For more information about Product registration, Purchasers are recommended to refer to their Product's Product Manual, the Diono Instruction Manual, and/or contact Diono as provided in Section 9 of this Policy. Such registration requirements detailed in this subsection of the Policy do not apply to warranties provided by Diono E.U. as detailed in Section 2.4 below.

## 2. GENERAL WARRANTY PERIOD

2.1 General U.S. Warranty Period. Diono U.S.A. warrants to Purchasers that its Products will be free from defects in material and workmanship for one (1) year from the date of original purchase (the U.S. Warranty Period). During the U.S. Warranty Period, Diono U.S.A. will, at its option, repair or replace a Product if it is found by Diono U.S.A. to be defective in material or workmanship.

2.2 General Canadian Warranty Period. Diono Canada warrants to Purchasers that its Products will be free from defects in material and workmanship for one (1) year from the date of original purchase (the Canadian Warranty Period). During the Canadian Warranty Period, Diono Canada will, at its option, repair or replace a Product if it is found by Diono Canada to be defective in material or workmanship.

2.3 General U.K. Warranty Period. Diono U.K. warrants to Purchasers that its Products will be free from defects in material and workmanship for one (1) year from the date of original purchase (the U.K. Warranty Period). During the U.K. Warranty Period, Diono U.K. will, at its option, repair or replace a Product if it is found by Diono U.K. to be defective in material or workmanship.

2.4 General European Warranty Period. Diono E.U. warrants to Purchaser that its Products are in conformity with their original contracts of sale (collectively, the Contracts), and notably will be free from defects in material and workmanship at the time the Products were delivered to Purchaser, for two (2) years from the date of original purchase (the European Warranty Period). The Products are presumed to be in conformity with the Contract if they are fit for the purposes for which products of the same type are normally used, or show the quality and performance which are normal in products of the same type and which Purchaser can reasonably expect, given the nature of the Products and taking into account any public statements on the specific characteristics of the goods made about them by Diono, particularly in advertising or on labelling. Purchaser must inform Diono E.U. of the Lack of Conformity within a period of two (2) months from the date on which Purchaser detected such lack of conformity discovery. There shall be deemed to not be a Lack of Conformity at the time the Contract was concluded when Purchaser was aware, or could not reasonably be unaware, of the Lack of Conformity. During the European Warranty Period, Diono E.U. will, at the Purchaser's option, repair or replace a Product free of charge, within a reasonable time and without any significant

# WARRANTY

inconvenience to the Purchaser, if it is found by Diono E.U. to be defective in material or workmanship respectively, unless this is impossible or disproportionately burdensome. When repair or replacement of a Product are impossible or disproportionately burdensome, the Purchaser may request a refund of the Product or a reduction of its price in proportion to the degree of non-conformity of the said Product, otherwise in accordance with the Diono Return Policy.

## 3. IMPLIED WARRANTIES

Any implied warranties applied to a Product, including without limitation implied warranties of merchantability and fitness for a particular purpose, shall be limited to the duration and terms of the express written warranties detailed in this Policy. Such warranties give Purchasers specific legal rights, which vary from jurisdiction-to-jurisdiction. Some U.S. states and Canadian provinces do not allow limitations on how long an implied warranty lasts or the exclusion or limitation of incidental or consequential damages. As such, such implied warranty limitations may not apply. Notwithstanding, neither Diono, nor any retailer selling any Product, authorizes any person to create for it any other warranty, obligation, or liability in connection with any Product not otherwise detailed in this Policy.

## 4. WARRANTY LIMITATIONS

4.1 Damage Limitations. The warranties identified in this Policy do not cover: (a) any Product purchased from a non-authorized Diono retailer; (b) the effects of normal wear and tear on a Product; (c) damage arising from Product repairs or modifications carried out by a third party; (d) a Product's involvement in an accident; (e) dissatisfaction with a Product's fit, weight, functionality, color or style; (f) Product damage resulting from negligence, modification, improper installation, accident, transport damage, incorrect washing of covers, corrosion, rust, mold, insufficient maintenance, misuse or abuse ; or (g) any Product defect that originated from material or design supplied by the Purchaser.

4.2 Remedy Limitations. It is expressly agreed that Diono's obligations and a Purchaser's remedies under the limited warranties provided in this Policy are exclusive and are strictly limited to the repair or replacement of a Product unless as otherwise detailed in Section 2 of this Policy. Such limited warranties are also conditional upon strict compliance with the provisions of the Instruction Manual for the Product(s) in question. In no event will Diono or any of their authorized manufacturers or retailers be liable to a Purchaser for any damages, including without limitation incidental or consequential damages, arising out of a Purchaser's use or inability to use any Product.

4.3 Other Requirements and Limitations. The warranties detailed in this Policy: (a) are non-transferable by Purchaser; (b) are only valid when supplied with proof of purchase from an authorized retailer or the Website; and (c) are valid only in the original country of the Product's purchase.

## 5. USE OF OUTSIDE PARTS AND ACCESSORIES

The use of covers, inserts, toys, accessories, or tightening devices produced by parties other than Diono or its authorized manufacturers (collectively, Outside Products) in any Product is not approved by Diono. The use of any Outside Product in conjunction with a Product could cause the Product to fail U.S., Canadian, U.K., and/or European safety standards. As a result, use of any Outside Product with a Product automatically voids any warranties granted under this Policy.

# WARRANTY

## 6. RESERVED RIGHTS

Diono reserves the right to: (a) discontinue any Product; (b) change a Product's parts, fabrics, or design; (c) substitute a Product with a comparable model or Product; or (d) apply a divergent manufacturer's guarantee for a Product in any specific geographical region.

## 7. SHIPPING CHARGES

Shipping charges for the replacement of any Product pursuant to a warranty granted under this Policy will be Purchaser's sole responsibility. Diono will not be responsible for any delays or damage caused by the shipment of a replacement Product. More information about Diono's shipping policies can be found in the Diono Shipping Policy.

## 8. QUESTIONS

Should any Purchaser have issues concerning a warranty or this Policy, Diono recommends contacting Diono Customer Service at 855-463-4666 or [support@diono.zendesk.com](mailto:support@diono.zendesk.com) for help or assistance for the U.S.. For Canada, call 1-866-954-9786 or [support@diono.zendesk.ca](mailto:support@diono.zendesk.ca) for help or assistance.



# CONTENU

## NOUS AIMONS AIDER

**Bonjour, bienvenue dans la famille Diono® !** Nous avons créé ce siège auto conçu avec amour pour aider votre enfant à rester confortable et en sécurité avec tous les produits et aucun gadget. **Ce manuel est un manuel d'instructions complet pour les modèles suivants : Monterey 6XT SafePlus™ High-Back Booster et Monterey 6DXT SafePlus™ High-Back Booster.**



**Des questions?**

**Diono Canada: 1-866-954-9786**

**Diono U.S.: 1-855-463-4666**

# CONTENU

<b>English</b>	<b>2</b>
<b>Spanish</b>	<b>66</b>
<b>Enregistrez Votre Siège D'appoint</b>	<b>35</b>
<b>Utilisation Du Rehausseur Après Une Collision</b>	<b>37-38</b>
<b>Avertissement</b>	<b>39-43</b>
Expiration	
Pratiques Sécuritaires	
Attestation	
<b>Pièces</b>	<b>44-45</b>
<b>Types De Ceintures De Sécurité Des Véhicules</b>	<b>46-47</b>
<b>UAS/DUA</b>	<b>48</b>
<b>Emplacements Des Sièges Des Véhicules</b>	<b>49</b>
<b>Première Configuration</b>	<b>50-53</b>
Pod De Gestion Des Impacts Latéraux	
UAS/DUA	
<b>Sécuriser L'enfant</b>	<b>54-56</b>
<b>Retrait Du Couvercle</b>	<b>57</b>
<b>Installation Du Couvercle</b>	<b>58-59</b>
<b>Caractéristiques</b>	<b>60-61</b>
Porte-Gobelet	
Sangles De Transport	
<b>Soins Et Entretien</b>	<b>62</b>
<b>Garantie</b>	<b>63-65</b>

## ENREGISTREZ VOTRE SIÈGE D'APPOINT

Veillez prendre quelques instants pour remplir et renvoyer rapidement la carte ci-jointe ou vous inscrire en ligne en utilisant le lien direct vers le site Web d'inscription du fabricant fourni.

Les ensembles de retenue pour enfants peuvent faire l'objet de rappels pour des raisons de sécurité. Vous devez enregistrer ce ensemble de retenue afin d'être informé dans le cas d'un rappel. Envoyez-nous votre nom, adresse, adresse e-mail le cas échéant, ainsi que le numéro de modèle et la date de fabrication du ensemble de retenue au:

**Diono Canada ULC, 5510 Mainway, Burlington, ON L7L 64C**

ou appeler 1-866-954-9786 ou inscrivez-vous en ligne:

<http://www.diono.ca/product-registration/>



Canada

**Diono U.S., PO Box 77129, Seattle, WA 98177**

ou appeler 1-855-463-4666 ou inscrivez-vous en ligne:

<http://www.diono.com/product-registration/>

Pour obtenir des informations sur le rappel, appelez la hotline de sécurité des véhicules du gouvernement américain au

1-888-327-4236 (ATS : 1-800-424-9153), ou

rendez-vous sur <http://www.NHTSA.gov>.



U.S.

Pour référence ultérieure, dans le cas d'un changement d'adresse, veuillez prendre un moment pour remplir les informations suivantes:

**Numéro de modèle:**

**Date de fabrication:**

Ces informations sont disponibles soit sur la carte d'enregistrement ou sur l'étiquette de fabrication située sur le côté droit de votre siège dans la poche de rangement de ceinture.

## NOTRE HISTOIRE

Diono® est fier d'être Made of Seattle®, une ville connue pour son esprit pionnier. Nous sommes nés d'un engagement en faveur de l'innovation et de la sécurité qui a commencé en 1999. La culture unique de Seattle nous a inspirés et continue de nous conduire aujourd'hui alors que nous concevons des produits révolutionnaires qui protègent les familles en croissance et résolvent les défis d'une banquette arrière occupée.

Notre passion pour la résolution de problèmes nous a inspirés à créer plusieurs premières de l'industrie révolutionnaire: Radian®, le siège auto tout-en-un original 3-à-travers tout-en-un; Monterey®, le siège d'appoint extensible original; et maintenant Connect3®, le premier et le seul booster qui convient à 3-à-travers.

Notre dévouement à l'ingénierie de classe mondiale et à l'innovation technique signifie que si vous êtes sur la route, en promenade ou en déplacement avec Diono, vous pouvez nous faire confiance pour protéger votre famille. Nous sommes honorés que les parents nous fassent confiance à leur cargaison la plus précieuse depuis plus de 25 ans.

Aujourd'hui, plus d'un million d'enfants voyagent en toute sécurité sur un siège auto Diono chaque jour. Nous sommes là pour vous aider à débloquer le #JoyOfTheJourney, à chaque étape du chemin.

Partagez votre journée sur les médias sociaux @diono ou découvrez les nouvelles les plus récentes,



# UTILISATION DU REHAUSSEUR APRÈS UNE COLLISION

## CANADA

- **NE PAS UTILISER CE ENSEMBLE DE RETENUE POUR ENFANT S'IL A ÉTÉ IMPLIQUÉ DANS UN ACCIDENT DE VOITURE.**
- **Diono® indique que vous DEVEZ remplacer ce dispositif de retenue pour enfant s'il a été impliqué dans une collision.**
- Vous devez vous débarrasser de votre dispositif de retenue pour enfant ou de votre siège d'appoint si le dispositif de retenue pour enfant se trouvait dans un véhicule lors d'une collision. Même si le siège enfant était vide ou n'a pas été directement heurté, il peut être endommagé.
- Vous devez jeter votre siège d'enfant ou votre siège d'appoint si la coque est fissurée ou si la sangle du siège d'enfant est effilochée, déchirée ou décolorée.

# UTILISATION DU REHAUSSEUR APRÈS UNE COLLISION

## UNITED STATES

Aux États-Unis, la National Highway Traffic Safety Administration (NHTSA) recommande de remplacer tout siège d'auto pour enfant à la suite d'une collision MODÉRÉE ou GRAVE afin de maintenir un niveau élevé de protection pour l'enfant en cas de collision. Il n'est pas obligatoire de remplacer un siège d'auto pour enfant à la suite d'une collision LÉGÈRE.

La NHTSA définit un accident mineur comme un accident dans lequel TOUS les éléments suivants s'appliquent:

- On a pu conduire le véhicule pour quitter la scène de l'accident.
- La portière du véhicule la plus proche du siège d'auto pour enfant n'a pas été endommagée.
- Aucun des occupants du véhicule n'a été blessé.
- Le siège d'auto pour enfant ne présente aucun dommage visible; **ET**
- Il n'y a aucun dommage visible sur le siège auto.

**NE JAMAIS UTILISER** un siège d'auto pour enfant qui a été impliqué dans une collision MODÉRÉE ou GRAVE.



**Ne placez jamais ce dispositif de retenue pour enfant dans un siège de véhicule avec un coussin gonflable avant actif. La mort ou des blessures graves peuvent survenir.** Si un coussin gonflable se gonfle, il peut frapper l'enfant avec suffisamment de force pour causer

des blessures graves ou la mort de votre enfant. Pour les véhicules équipés de coussins gonflables latéraux pour passager, reportez-vous au manuel du propriétaire de votre véhicule pour obtenir des informations sur l'installation de votre dispositif de retenue pour enfants.

Utilisez uniquement le système de ceinture sous-abdominale et épaulière du véhicule pour retenir l'enfant dans ce siège d'appoint.

## **EXPIRATION**

- **NE PAS** utiliser le dispositif de retenue pour enfant si une pièce est endommagée ou brisée, a expiré (plus de huit ans à compter de la date d'achat), des instructions sont manquantes, des pièces sont manquantes, ou si les sangles sont coupées, effilochées ou endommagées de quelque façon. Pour toute question ou préoccupation ou pour savoir si la ou les pièces endommagées peuvent être remplacées, contactez Diono® au:

**Diono® Canada:** 1-866-954-9786 ou en ligne à [www.Diono.ca](http://www.Diono.ca)

**Diono® États-Unis :** 1-855-463-4666 ou en ligne sur [www.Diono.com](http://www.Diono.com)

## PRATIQUES SÉCURISÉES

- **NE** laissez **PAS** d'objets en vrac, tels que des livres, des sacs, etc., à l'arrière du véhicule. En cas de virage serré, d'arrêt brusque ou de collision, des objets libres peuvent être projetés et éventuellement causer des blessures graves aux occupants du véhicule.
- Vérifiez **TOUJOURS** toutes les surfaces de retenue avant de sécuriser votre enfant. Par temps chaud, les dispositifs de retenue pour enfants peuvent devenir très chauds. Ne laissez pas les enfants jouer avec les ceintures de sécurité du véhicule.
- Avant d'installer ce dispositif de retenue pour enfant dans un véhicule, assurez-vous également de consulter le manuel du propriétaire du véhicule pour obtenir des informations sur une installation correcte. Vous pouvez ranger ces instructions dans le compartiment de rangement manuel prévu sous le siège de votre rehausseur.
- **NE PAS** utiliser le dispositif de retenue pour enfants dans une configuration non indiquée dans les instructions.
- Utiliser **UNIQUEMENT** avec des enfants pesant de 18-54 kg (40-120 lb) **ET** dont la taille est de 97-160 cm (38-63 in).
- Assurez-vous **TOUJOURS** que la ceinture de sécurité du véhicule peut s'enrouler correctement avant chaque utilisation.



- Ne laissez **JAMAIS** votre enfant sans surveillance.
- **NE JAMAIS** installer sur un siège de véhicule orienté vers l'arrière ou sur le côté ou sur le dossier d'un siège de véhicule rabattu.
- **TOUJOURS** installer ce dispositif de retenue pour enfant sur le siège arrière du véhicule lorsque cela est possible.
- N'utilisez **PAS** ce dispositif de retenue pour enfant avec un autre dossier ou coussin.
- **TOUJOURS** fixer le dispositif de retenue pour enfant à l'aide de la ceinture de sécurité du véhicule ou des connecteurs UAS/DUA (Universal Anchorage System/ Système d'ancrage universel), même lorsqu'il est inoccupé. Cela pourrait blesser d'autres occupants en cas d'arrêt brusque ou de collision.
- N'utilisez **PAS** d'accessoires, insertions ou de produits non inclus avec ce siège pour enfant, à moins d'être approuvés par Diono®. Les articles non testés avec ce dispositif de retenue pour enfants pourraient blesser votre enfant.
- **NE** modifiez **PAS** votre dispositif de retenue pour enfants.
- **NE JAMAIS** fournir ce dispositif de retenue pour enfants à une autre personne sans lui fournir également le manuel d'instructions.

- Aucun système de retenue pour enfants ne peut garantir une protection contre les blessures dans toutes les situations, mais une utilisation appropriée contribue à réduire le risque de blessures graves ou de mort.
- Suivez toutes les instructions figurant sur le dispositif de retenue pour enfants et dans le manuel du propriétaire du véhicule. La sécurité de votre enfant dépend de votre capacité à configurer, installer et utiliser correctement ce dispositif de retenue pour enfant.
- Utilisez **UNIQUEMENT** le système de ceinture sous-abdominale et épaulière du véhicule lorsque vous attachez l'enfant dans ce siège d'appoint. **NE PAS utiliser uniquement une ceinture abdominale !**



## CERTIFICAT



Ce système de retenue pour enfant est conforme à toutes les exigences applicables de la norme 213 des Federal Motor Vehicle Safety Standards (FMVSS) des États-Unis et des Normes canadiennes sur la sécurité des véhicules motorisés (CMVSS) 213.2.



**CE DISPOSITIF DE RETENUE N'EST PAS CERTIFIÉ POUR UNE UTILISATION DANS LES AVIONS EN MODE SIÈGE D'APPOINT.** Les sièges d'avion n'ont pas la ceinture diagonale nécessaire pour une utilisation en mode siège d'appoint.

# PIÈCES

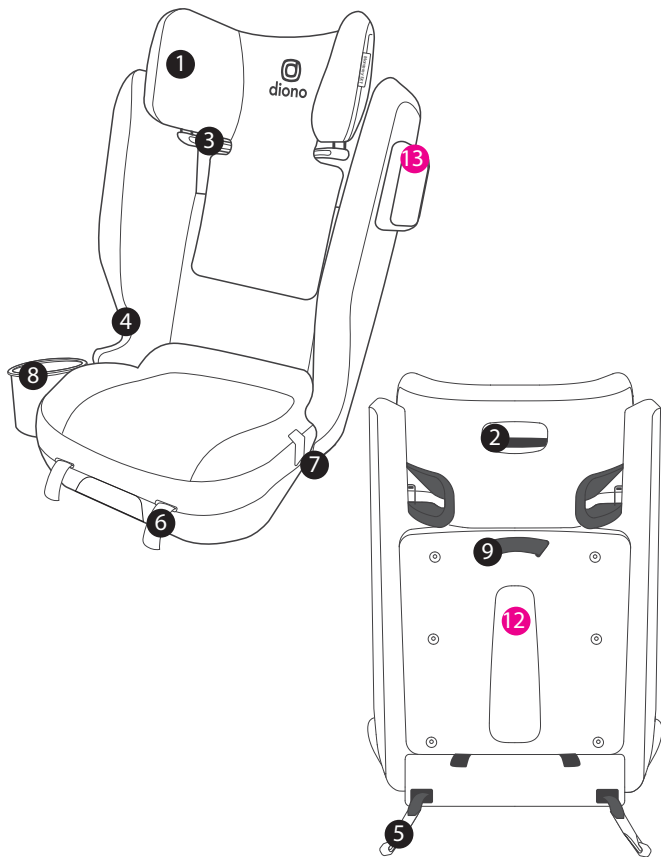

## PIÈCES

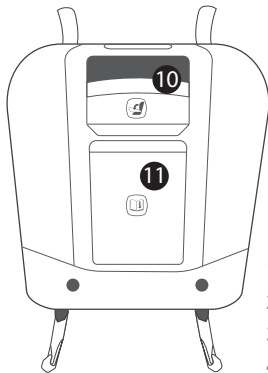

1. Appui-Tête
2. Appui-Tête Et Réglage Des Ailes Latérales
3. Guide De La Ceinture D'épaule
4. Guide De La Ceinture Abdominale
5. Connecteurs UAS/DUA
6. Sangles De Réglage UAS/DUA
7. Serrure À Came Argentée UAS/DUA
8. Porte-Gobelet
9. Sangle De Transport
10. Levier Pliant
11. Compartiment De Rangement Manuel

### Inclus avec le 6DXT UNIQUEMENT

12. 2x Sangles De Transport
13. Pod De Gestion Des Impacts Latéraux

# TYPES DE CEINTURES DE SÉCURITÉ DU VÉHICULE

Les types de ceintures de véhicule suivants **NE PEUVENT PAS ÊTRE UTILISÉS** avec votre dispositif de retenue pour enfants.

Si l'un des types de ceintures répertoriés ci-dessous se trouve dans la position assise choisie, vous **DEVEZ** choisir une autre position assise.

1. Ceintures de véhicules motorisés (automatiques)
2. Ceintures abdominales/épaulières à double enrouleur
3. Ceinture abdominale uniquement
4. Ceintures de sécurité gonflables
5. Ceintures de véhicule montées sur les portes

***Veillez consulter le manuel du propriétaire de votre véhicule pour obtenir des informations spécifiques sur les ceintures de sécurité et leur utilisation avec les dispositifs de retenue pour enfants.***

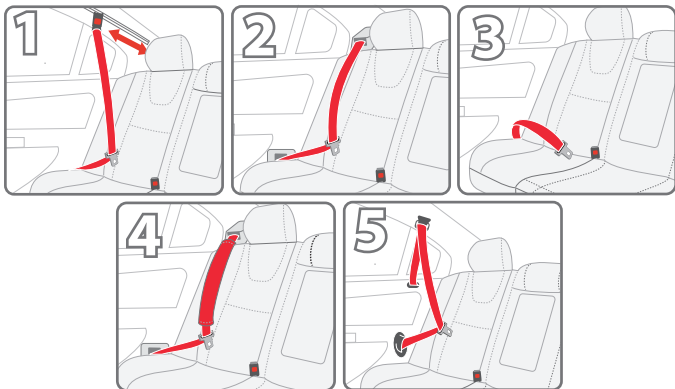

# TYPES DE CEINTURES DE SÉCURITÉ DU VÉHICULE

**AVERTISSEMENT!** Utilisez **UNIQUEMENT** le système de ceinture sous-abdominale et épaulière du véhicule lorsque vous attachez l'enfant dans ce siège d'appoint. N'utilisez PAS uniquement une ceinture abdominale! Cela pourrait entraîner des blessures graves, voire la mort.

## TYPES DE RÉTRACTEUR

Veillez consulter le manuel du propriétaire de votre véhicule pour déterminer le type d'enrouleur utilisé.

### 1. Écarteurs À Verrouillage D'urgence

- Se verrouille uniquement en cas d'arrêts, d'accélération, de virages brusques ou en cas d'accident.

### 2. Écarteur À Verrouillage Automatique

- Trouvé dans les véhicules plus anciens.

### 3. Rétracteur commutable

Type d'écarteur le plus courant et commutable de **Écarteurs À Verrouillage D'urgence** à **Écarteur À Verrouillage Automatique**.

- Partez en mode **Écarteurs À Verrouillage D'urgence** pour une utilisation booster.

## QU'EST-CE QUE L'UAS/DUA?

La plupart des véhicules fabriqués après le 1er septembre 2002, sont équipés de :



**Canada: UAS** (Universal Anchorage System) / **DUA** (Système d'ancrage universel)

Consultez le manuel du propriétaire de votre véhicule pour déterminer les positions assises compatibles UAS/DUA. Certains manuels de véhicules utilisent plutôt le terme « ISOFIX » ; Les UAS/DUA peuvent également être utilisés dans les places assises des véhicules équipées d'ISOFIX.

Recherchez le symbole UAS/DUA qui peut être visible dans le pli des sièges arrière. La plupart des véhicules fabriqués après le 1er septembre 2002 sont équipés de :

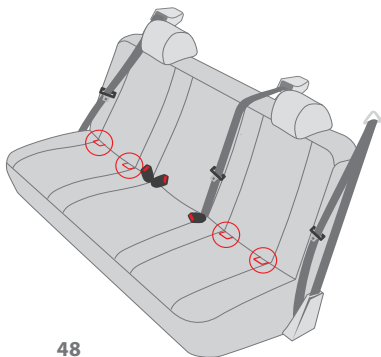
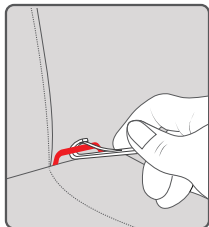



## EMPLACEMENTS DES SIÈGES DES VÉHICULES

Selon les statistiques d'accidents, les enfants sont plus en sécurité lorsqu'ils sont correctement retenus sur les places arrière que sur les places avant. La position assise la plus sûre est celle qui convient le mieux à votre dispositif de retenue pour enfant, à votre famille et à votre modèle de véhicule.

Avant d'installer ce dispositif de retenue pour enfants, vous devez déterminer la méthode d'installation et la meilleure position assise du véhicule pour cette méthode.

Lorsque vous déterminez si le dispositif de retenue pour enfant peut être utilisé avec les ancrages UAS/DUA du véhicule dans la position assise centrale arrière, il est essentiel de vous référer au manuel du propriétaire de votre véhicule. Si le dispositif de retenue pour enfant ne s'installe pas mieux à l'emplacement central arrière, il est recommandé de se déplacer vers l'une des places assises extérieures.

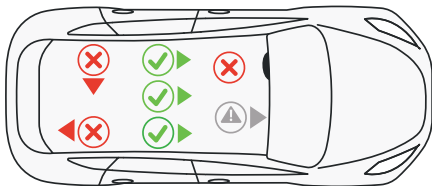

# PREMIÈRE CONFIGURATION

## POD DE GESTION DES IMPACTS LATÉRAUX

### **MONTEREY 6DXT UNIQUEMENT**

Votre siège d'appoint comprend un module de gestion des impacts latéraux (SIM) qui fournira une protection supplémentaire contre les impacts latéraux.

1. Placez votre module SIM sur le côté du siège d'appoint adjacent à la porte du véhicule. Positionnez le module SIM de manière à ce qu'il heurte la porte et non la vitre.
2. Insérez les broches de montage dans les fentes sur le côté du siège. En appuyant fermement sur le haut puis le bas du module SIM. Un « clic » audible doit être entendu lorsqu'il est correctement fixé aux emplacements.

***Pour retirer le module SIM, saisissez fermement le module SIM et retirez-le du siège d'appoint.***



# PREMIÈRE CONFIGURATION

## INSTALACIÓN UAS/DUA

**N'utilisez pas le UAS/DUA si l'installation interfère avec la ceinture de sécurité du véhicule.**

**IMPORTANT:** Lorsque vous utilisez le siège d'appoint en position assise centrale, assurez-vous qu'il ne bascule pas d'un côté à l'autre, sinon choisissez une position assise différente.

**AVERTISSEMENT!** Les objets non sécurisés peuvent devenir des dangers de vol et causer des blessures graves en cas d'accident. Si votre véhicule est équipé d'ancrages inférieurs, Diono® recommande toujours l'installation en utilisant les connecteurs UAS/DUA avec ce siège d'appoint. Si le système UAS/DUA n'est pas utilisé, fixez un rehausseur inoccupé à l'aide de la ceinture de sécurité du véhicule.

1. Dépliez le siège en appuyant sur le levier de pliage vers le haut et en poussant le siège pour l'ouvrir. Écoutez un « clic » audible pour confirmer que le siège est verrouillé ouvert.

***Pliez le siège en appuyant sur le levier de pliage et en rabattant le siège pour le fermer. Écoutez un « clic » audible pour confirmer que le siège est verrouillé.***



## PREMIÈRE CONFIGURATION

2. **Couchez le rehausseur sur le côté.** Tout en appuyant sur le levier de verrouillage à came argenté, retirez les connecteurs **UAS/DUA** du siège d'appoint et étendez les deux sangles. N'étendez pas trop les sangles de connexion.

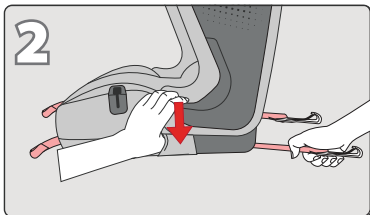

3. **Fixez les deux connecteurs UAS/DUA aux ancrages du véhicule, en commençant par le connecteur le plus éloigné de vous.** Pour faciliter l'utilisation, assurez-vous que l'extrémité ouverte des crochets est tournée vers le haut pendant l'utilisation.

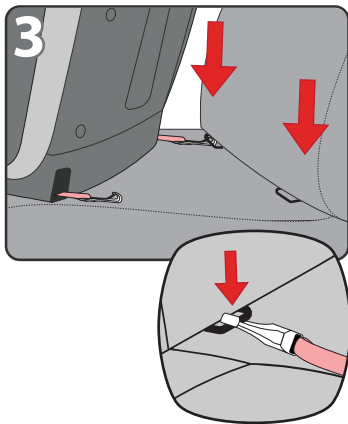

## PREMIÈRE CONFIGURATION

4. **Tout en poussant le rehausseur contre le siège du véhicule, tirez fermement sur une sangle de réglage, puis sur l'autre.** Assurez-vous que les deux connecteurs UAS/DUA sont solidement fixés aux ancrages inférieurs du véhicule.

5. **Le siège d'appoint doit reposer fermement sur le bas du siège du véhicule et toucher le dossier du siège du véhicule.** Un espace est acceptable tant que l'appui-tête touche le dossier ou l'appui-tête du siège du véhicule. L'appui-tête doit être soutenu soit par le dossier du siège du véhicule, soit par l'appui-tête du véhicule. L'ensemble du bas du siège doit reposer à plat sur le siège du véhicule.

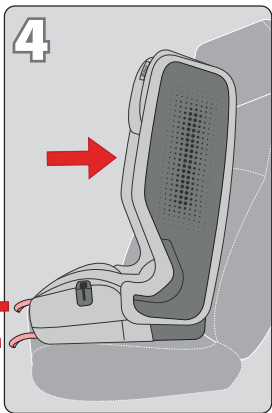

**NOTE: Même avec les connecteurs UAS/DUA correctement fixés et ajustés, le siège d'appoint aura toujours un mouvement contre le dossier et le bas du siège du véhicule.**

*Désengagez les ancrages inférieurs en atteignant le côté du siège d'appoint et en appuyant sur les deux verrous à came tout en éloignant le siège du dossier du véhicule jusqu'à ce que les sangles d'ancrage inférieures soient complètement déployées. Débranchez les connecteurs d'ancrage inférieurs des ancrages UAS/DUA du véhicule.*

# SÉCURISER L'ENFANT

Utilisez **UNIQUEMENT** le système de ceinture sous-abdominale et épaulière du véhicule lorsque vous attachez l'enfant dans ce siège d'appoint. **NE PAS** utiliser uniquement une ceinture abdominale !

Assurez-vous **TOUJOURS** que la ceinture de sécurité du véhicule peut s'enrouler correctement avant chaque utilisation.

**1. Positionnez correctement l'enfant dans le siège installé.** L'enfant doit être assis bien droit et assis jusqu'au fond du siège d'appoint.

**2. Ajustez l'appui-tête à la bonne hauteur.** Le guide de la ceinture d'épaule doit être légèrement au-dessus des épaules de l'enfant (au moins 1 cm)

- ***Pour régler le support de l'appui-tête, appuyez sur l'appui-tête et le dispositif de réglage de l'aile latérale et tirez vers le haut ou vers le bas.***

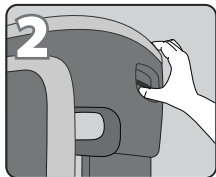
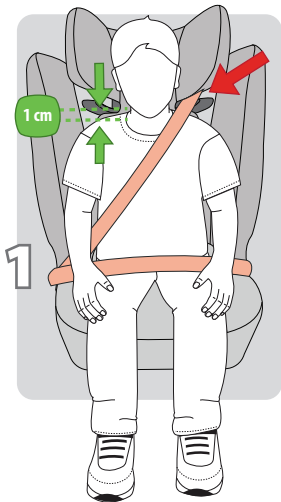

# SÉCURISER L'ENFANT

## 3. Faites passer la partie de la ceinture d'épaule de la ceinture de sécurité du véhicule dans le guide de la ceinture d'épaule.

### IMPORTANTE:

- Lorsque la ceinture d'épaule est acheminée dans le guide de la ceinture d'épaule, sortez une partie de la sangle de l'enrouleur. Relâchez-la lentement pour vous assurer que la ceinture se réinsère correctement dans l'enrouleur. Procédez ainsi entre chaque utilisation.
- Ne verrouillez jamais l'enrouleur de ceinture de sécurité. Veuillez vous référer au manuel du propriétaire du véhicule pour obtenir des informations sur l'enrouleur de ceinture de sécurité.
- La ceinture diagonale du véhicule doit reposer sur l'épaule et NE doit PAS toucher le cou de l'enfant.

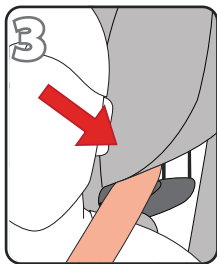

- ## 4. Attachez la ceinture de sécurité du véhicule autour de l'enfant.
- La partie abdominale de la ceinture de sécurité doit reposer dans les deux guides de la ceinture abdominale. Assurez-vous que la ceinture de sécurité du véhicule n'est pas tordue et repose à plat sur les hanches, le torse et l'épaule de l'enfant. **NE PAS** poser la ceinture trop haut sur le ventre de l'enfant.



## SÉCURISER L'ENFANT

5. Serrez la ceinture de sécurité en tirant la partie de la ceinture épaulière vers le haut.
6. Vérifiez que la boucle de la ceinture de sécurité est dans la bonne position. Il doit s'aligner avec les guides gris du chemin de ceinture sur le côté du siège.

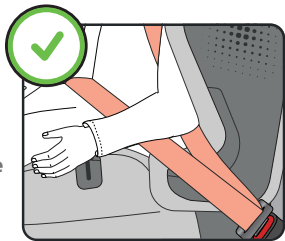

### POSITION INCORRECTE DE LA BOUCLE DE SIÈGE

**IMPORTANT:** Une fois le siège d'appoint installé et la ceinture de sécurité attachée autour de l'enfant, il est important de confirmer la position correcte de la boucle de la ceinture de sécurité pour garantir une installation sécurisée.

- Si la boucle est tirée sur le guide de ceinture inférieur et dans le siège, choisissez une autre position assise dans le véhicule.

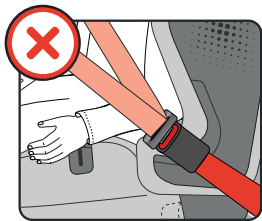



# RETRAIT DU COUVERCLE

## RETRAIT DU COUVERCLE DE SUPPORT DE TÊTE

1. Tirez l'appui-tête jusqu'à la position la plus haute.
2. Commencez par le haut de l'appui-tête et tirez la housse sur la coque de l'appui-tête tout en tirant les rabats en plastique hors du bas des ailes latérales de l'appui-tête.

## RETRAIT DU COUVERCLE DU DOSSIER

1. Placez le dispositif de retenue pour enfant sur le dos. Tirez la bande élastique de la gouttière située au bas du siège autour de la zone de rangement manuelle.
2. Retirez le tissu autour des fentes d'insertion du porte-gobelet.
3. Pliez le siège, retirez les bandes élastiques sous le bas du siège et desserrez le crochet et la boucle de l'intérieur de la housse du siège.
4. Ouvrez le dispositif de retenue pour enfants.
5. Retirez les rabats en plastique sous les guides de courroie inférieurs.
6. Tirez la housse sur le dossier et la coque inférieure du siège.

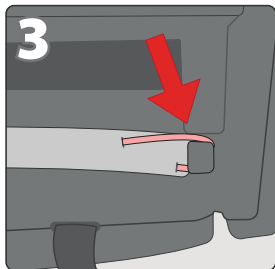

# INSTALLATION DU COUVERCLE

## INSTALLATION DU COUVERCLE DU REHAUSSEUR

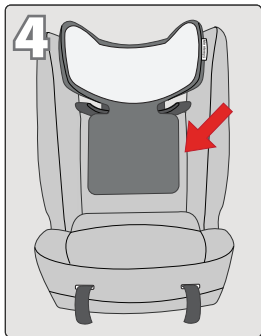
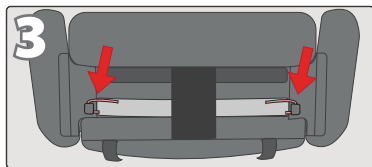

1. Commencez par la couverture principale. Placez le dispositif de retenue pour enfant sur le dos.
2. Placez la housse sur le siège inférieur. Guider la bande élastique dans la gouttière coque autour de la zone de rangement manuel.
3. Rabattez le siège. Localisez les bandes élastiques à l'intérieur de la housse et fixez-les aux crochets situés à l'intérieur de la fissure du siège plié.
4. Ajustez la housse pour qu'elle s'adapte à la coque du dispositif de retenue pour enfants. Assurez-vous de guider la housse sous le panneau inférieur de l'appuie-tête.
5. Enclenchez les rabats en plastique dans la gouttière autour du guide inférieur de la courroie.
6. Guidez le couvercle dans la gouttière entourant le dispositif de retenue pour enfants.

# INSTALLATION DU COUVERCLE

## INSTALLATION DU COUVERCLE DE L'APPUI-TÊTE

1. Tirez la housse de l'appui-tête vers le haut et par-dessus le panneau inférieur de l'appui-tête.
2. Tirez la housse de l'appui-tête sur l'appui-tête et ajustez la housse pour l'ajuster.
3. Enclenchez les guides en plastique dans la gouttière pour les verrouiller en place.

# CARACTÉRISTIQUES

## PORTE-GOBELET

Faites glisser le porte-gobelet dans la fente en forme de T sur le côté du dispositif de retenue pour enfant. Appuyez vers le bas pour vous assurer que le porte-gobelet est complètement engagé.

**AVERTISSEMENT : NE PAS** utiliser avec des liquides et des aliments chauds car cela pourrait brûler un enfant. **NE PAS** verser de liquide directement dans le porte-gobelet.

**IMPORTANT:** Ne marchez pas sur le porte-gobelet et ne mettez pas de poids excessif sur celui-ci, car cela pourrait le casser.

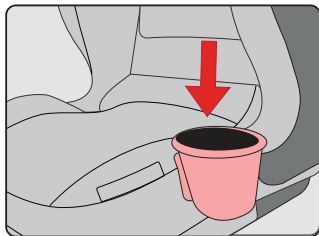
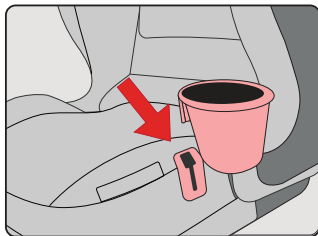

# CARACTÉRISTIQUES

## SANGLES DE TRANSPORT

### **MONTEREY 6DXT UNIQUEMENT**

**AVERTISSEMENT : NE PAS** utilisez les sangles de transport à moins que le siège d'appoint ne soit plié.

**AVERTISSEMENT : NE PAS** utilisez des sangles de transport si vous souffrez de problèmes de dos, d'épaules ou de cou.

1. Pliez le siège d'appoint.
2. Fixez les crochets de la sangle de transport aux boucles supérieure et inférieure à l'arrière du siège.
3. Déplacez le curseur sur les sangles de transport pour ajuster l'ajustement pour plus de confort.
4. Placez les sangles sur les épaules avec le siège d'appoint à l'arrière du corps

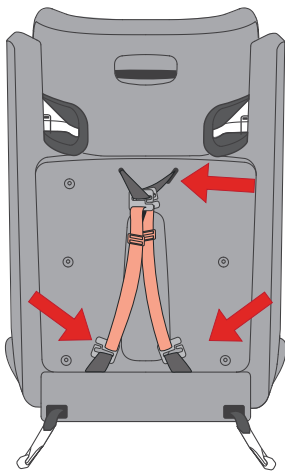

Lorsqu'il n'est pas utilisé, rangez les sangles de transport dans le compartiment situé à l'arrière du siège.

## SOINS ET ENTRETIEN

N'utilisez **PAS** de solvants, de détergents agressifs ou tout autre produit chimique ou agent de nettoyage. Ne lubrifiez **AUCUNE** partie du siège.

### TISSUS DE NETTOYAGE: COUVERTURE DE SIÈGE

Retirez la mousse à mémoire de forme. **NE PAS** laver la mousse à mémoire de forme. Lavage en machine séparément à l'eau froide au cycle délicat avec un détergent doux ou laver les tissus à la main à l'eau froide. Sécher à plat et à l'abri de la lumière directe du soleil avant de réutiliser ou de stocker. **NE PAS blanchir, repasser ou nettoyer à sec.**



### NETTOYAGE DES PLASTIQUES: COQUE DE SIÈGE ET COMPOSANTS

Nettoyer les taches à l'aide d'un chiffon humide et d'eau tiède avec un détergent doux. Sécher complètement avec une serviette avant de réutiliser ou de ranger. **NE PAS javelliser.**



# GARANTIE

Dans le cadre de cette politique de garantie Diono (Politique), Diono, L.L.C. dba Diono, une société à responsabilité limitée de Washington (Diono U.S.A.), et ses sociétés liées à l'étranger, Diono ULC, une société canadienne à responsabilité illimitée (Diono Canada), Diono Ltd., une société à responsabilité limitée du Royaume-Uni (Diono U.K.), et Diono GmbH, une société allemande à responsabilité limitée (Diono E.U.) (Diono U.S.A., Diono Canada, Diono U.K. et Diono E.U. seront collectivement dénommées ici Diono), garantit ses produits, à savoir ses sièges d'auto, ses poussettes, ses porte-bébés et leurs accessoires. (collectivement, les Produits) à leurs acheteurs de produits au détail d'origine non marchands (collectivement, les Acheteurs), comme suit :

## 1. INSCRIPTION

Pour bénéficier des garanties détaillées dans la présente politique, Diono demande à tous les acheteurs de remplir le formulaire d'enregistrement du produit en ligne (disponible ici) et d'envoyer la carte d'enregistrement du propriétaire incluse dans l'achat du produit à Diono dans les (30) jours suivant l'achat. Ne pas prendre de telles mesures peut empêcher un acheteur de se qualifier pour les garanties détaillées dans la présente politique. Pour plus d'informations sur l'enregistrement du produit, il est recommandé aux acheteurs de se référer au manuel du produit de leur produit (disponible ici), au manuel d'instructions de Diono et/ou de contacter Diono comme indiqué dans la section 9 de la présente politique. Ces exigences d'enregistrement détaillées dans cette sous-section de la Politique ne s'appliquent pas aux garanties fournies par Diono E.U. comme détaillé dans la section 2.4 ci-dessous.

## 2. PÉRIODE DE GARANTIE GÉNÉRALE

**2.1 Période de garantie générale aux États-Unis.** Diono U.S.A. garantit aux acheteurs que ses produits seront exempts de défauts de matériaux et de fabrication pendant un (1) an à compter de la date d'achat initial (la période de garantie américaine). Pendant la période de garantie américaine, Diono U.S.A., à sa discrétion, réparera ou remplacera un produit si Diono U.S.A. constate qu'il présente un défaut de matériau ou de fabrication.

**2.2 Période de garantie générale canadienne.** Diono Canada garantit aux acheteurs que ses produits seront exempts de défauts de matériaux et de fabrication pendant un (1) an à compter de la date d'achat initial (la période de garantie canadienne). Pendant la période de garantie canadienne, Diono Canada, à sa discrétion, réparera ou remplacera un produit si Diono Canada constate qu'il présente un défaut de matériau ou de fabrication.

**2.3 Période de garantie générale au Royaume-Uni.** Diono UK garantit aux acheteurs que ses produits seront exempts de défauts de matériaux et de fabrication pendant un (1) an à compter de la date d'achat initial (la période de garantie du Royaume-Uni). Pendant la période de garantie du Royaume-Uni, Diono U.K., à sa discrétion, réparera ou remplacera un produit si Diono U.K. constate qu'il présente un défaut de matériau ou de fabrication.

**2.4 Période de garantie européenne générale.** Diono E.U. garantit à l'Acheteur que ses Produits sont conformes à leurs contrats de vente d'origine (collectivement, les Contrats), et seront notamment exempts de défauts de matériaux et de fabrication au moment où les Produits ont été livrés à l'Acheteur, pendant deux (2) ans à compter de la date d'achat d'origine (la période de garantie européenne). Les Produits sont présumés conformes au Contrat s'ils sont adaptés aux usages pour lesquels les produits du même type sont normalement utilisés, ou présentent la qualité et les performances qui sont normales pour des produits du même type et que l'Acheteur peut raisonnablement attendre, compte tenu de la nature des Produits et compte tenu d'éventuelles déclarations publiques sur les caractéristiques spécifiques des produits faites à leur sujet par Diono, notamment dans la publicité ou sur l'étiquetage. L'acheteur doit informer Diono E.U. de la constatation du défaut de conformité dans un délai de deux (2) mois à compter de la date à laquelle l'Acheteur a constaté la découverte de ce défaut de conformité. Il sera considéré qu'il n'y a pas de défaut de conformité

# GARANTIE

au moment de la conclusion du Contrat lorsque l'Acheteur avait connaissance, ou ne pouvait raisonnablement l'ignorer, du défaut de conformité. Pendant la période de garantie européenne, Diono E.U. s'engage, au choix de l'Acheteur, à réparer ou à remplacer un Produit gratuitement, dans un délai raisonnable et sans inconvénient majeur pour l'Acheteur, s'il est constaté par Diono E.U. être défectueux respectivement en termes de matériaux ou de fabrication, à moins que cela ne soit impossible ou disproportionné. Lorsque la réparation ou le remplacement d'un Produit s'avèrent impossibles ou d'une charge disproportionnée, l'Acheteur pourra demander le remboursement du Produit ou une réduction de son prix proportionnellement au degré de non-conformité dudit Produit, par ailleurs conformément à la Politique de Retour de Diono.

## 3. GARANTIES IMPLICITES

Toutes les garanties implicites appliquées à un produit, y compris, sans s'y limiter, les garanties implicites de qualité marchande et d'adéquation à un usage particulier, seront limitées à la durée et aux termes des garanties écrites expresses détaillées dans la présente politique. Ces garanties confèrent aux acheteurs des droits légaux spécifiques, qui varient d'une juridiction à l'autre. Certains États américains et provinces canadiennes n'autorisent pas les limitations sur la durée d'une garantie implicite ou l'exclusion ou la limitation des dommages accessoires ou consécutifs. En tant que tel, ces limitations de garantie implicites peuvent ne pas s'appliquer. Néanmoins, ni Diono, ni aucun détaillant vendant un produit, n'autorise quiconque à créer pour celui-ci toute autre garantie, obligation ou responsabilité en relation avec tout produit non autrement détaillée dans la présente politique.

## 4. LIMITES DE GARANTIE

**4.1 Limites des dommages.** Les garanties identifiées dans la présente politique ne couvrent pas : (a) tout produit acheté auprès d'un détaillant Diono non autorisé ; (b) les effets de l'usure normale sur un Produit ; (c) les dommages résultant de réparations ou de modifications du Produit effectuées par un tiers ; (d) l'implication d'un Produit dans un accident ; (e) insatisfaction quant à l'ajustement, au poids, à la fonctionnalité, à la couleur ou au style d'un Produit ; (f) Dommages au produit résultant d'une négligence, d'une modification, d'une mauvaise installation, d'un accident, de dommages causés par le transport, d'un lavage incorrect des housses, de la corrosion, de la rouille, de la moisissure, d'un entretien insuffisant, d'une mauvaise utilisation ou d'un abus ; ou (g) tout défaut du produit provenant du matériau ou de la conception fourni par l'acheteur.

**4.2 Limites des recours.** Il est expressément convenu que les obligations de Diono et les recours de l'acheteur en vertu des garanties limitées prévues dans la présente politique sont exclusives et strictement limitées à la réparation ou au remplacement d'un produit, sauf indication contraire dans la section 2 de la présente politique. Ces garanties limitées sont également conditionnées au strict respect des dispositions du manuel d'instructions du ou des produits en question. En aucun cas Diono ou l'un de ses fabricants ou détaillants agréés ne sera responsable envers un acheteur de tout dommage, y compris, sans limitation, les dommages accessoires ou consécutifs, découlant de l'utilisation ou de l'incapacité de l'acheteur à utiliser un produit.

**4.3 Autres exigences et limitations.** Les garanties détaillées dans la présente police : (a) ne sont pas transférables par l'acheteur ; (b) ne sont valables que lorsqu'ils sont fournis avec une preuve d'achat auprès d'un détaillant agréé ou du site Web ; et (c) ne sont valables que dans le pays d'origine de l'achat du produit.



# GARANTIE

## 5. UTILISATION DE PIÈCES ET D'ACCESSOIRES EXTÉRIEURS

L'utilisation de housses, inserts, jouets, accessoires ou dispositifs de serrage produits par des parties autres que Diono ou ses fabricants autorisés (collectivement, Produits extérieurs) dans tout Produit n'est pas approuvée par Diono. L'utilisation de tout produit extérieur en conjonction avec un produit pourrait entraîner la non-conformité du produit aux normes de sécurité américaines, canadiennes, britanniques et/ou européennes. En conséquence, l'utilisation de tout produit extérieur avec un produit annule automatiquement toute garantie accordée en vertu de la présente politique.

## 6. DROITS RÉSERVÉS

Diono se réserve le droit de : (a) interrompre tout produit ; (b) modifier les pièces, les tissus ou la conception d'un produit ; (c) remplacer un produit par un modèle ou un produit comparable ; ou (d) appliquer une garantie de fabricant divergente pour un produit dans une région géographique spécifique.

## 7. FRAIS D'EXPÉDITION

Les frais d'expédition pour le remplacement de tout produit conformément à une garantie accordée en vertu de la présente politique seront à la charge exclusive de l'acheteur. Diono ne sera pas responsable des retards ou des dommages causés par l'expédition d'un produit de remplacement. Plus d'informations sur les politiques d'expédition de Diono peuvent être trouvées dans la Politique d'expédition de Diono.

## 8. QUESTIONS

Si un acheteur a des problèmes concernant une garantie ou cette politique, Diono recommande de contacter le service client de Diono au 1-855-463-4666 (7h00 à 16h00 HP) ou support@diono.zendesk.com pour obtenir de l'aide ou de l'assistance. . (2) mois à compter de la date à laquelle l'Acheteur a détecté cette découverte du défaut de conformité. Il est réputé ne pas y avoir de Défaut de Conformité au moment de la conclusion du Contrat lorsque l'Acheteur avait connaissance, ou ne pouvait raisonnablement pas ignorer, du Défaut de Conformité. Pendant la période de garantie européenne, Diono E.U.

## CONTENIDO

### ¡NOS ENCANTA AYUDAR!

**¡Hola, bienvenido a la familia Diono®!** Creamos este sitio con amor para ayudar a su niño a descansar cómodamente y en seguridad con todos los productos y dispositivos. **Este manual es un manual de instrucciones completo para los siguientes modelos: Monterey 6XT SafePlus™ High-Back Booster y Monterey 6DXT SafePlus™ High-Back Booster.**



**¿Alguna pregunta?**

**Diono U.S.: 1-855-463-4666**

**Diono Canada: 1-866-954-9786**

# CONTENIDO

<b>English</b>	<b>2</b>
<b>French</b>	<b>33</b>
<b>Registro</b>	<b>68</b>
<b>Uso Del Asiento Elevador Después De Una Colisión</b>	<b>70-71</b>
<b>Advertencia</b>	<b>72-76</b>
Vencimiento	
Prácticas seguras	
Certificación	
<b>Partes</b>	<b>77-78</b>
<b>Tipos De Cinturones De Seguridad Del Vehículo</b>	<b>79-80</b>
<b>LATCH/UAS</b>	<b>81</b>
<b>Ubicación De Los Asientos Del Vehículo</b>	<b>82</b>
<b>Primera Configuración</b>	<b>83-86</b>
Módulo De Gestión De Impactos Laterales	
LATCH/UAS	
<b>Asegurar Al Niño</b>	<b>87-89</b>
<b>Retiro De La Cubierta</b>	<b>90</b>
<b>Instalación De La Cubierta</b>	<b>91-92</b>
<b>Funciones</b>	<b>93-94</b>
Porta Vasos	
Canciones De Transporte	
<b>Cuidado Y Mantenimiento</b>	<b>95</b>
<b>Garantía</b>	<b>96-98</b>

## REGISTRAR ESTE ASIENTO DE SEGURIDAD

Tómese unos minutos para completar y devolver rápidamente la tarjeta adjunta o regístrese en línea utilizando el enlace directo al sitio web de registro del fabricante proporcionado.

Los sistemas de seguridad para niños podrían ser retirados del mercado por razones de seguridad. Debe registrar este sistema de seguridad para ser contactado en caso de un retiro. Envíe su nombre, dirección, dirección de correo electrónico, si está disponible, y el número de modelo y la fecha de fabricación del sistema de seguridad a:

**Diono U.S., PO Box 77129, Seattle, WA 98177**

o llamar 1-855-463-4666 o registrarse en línea:  
<http://www.diono.com/product-registration/>



U.S.

Para obtener información sobre el retiro, llame a la línea directa de seguridad de vehículos del gobierno de EE. UU. al 1-888-327-4236 (TTY: 1-800-424-9153) o visite <http://www.NHTSA.gov>.

**Diono Canada ULC, 5510 Mainway, Burlington, ON L7L 64C**

o llamar 1-866-954-9786 o registrarse en línea:  
<http://www.diono.ca/product-registration/>



Canada

Para referencia futura, en el caso de un cambio de dirección. Tómese un momento para completar la siguiente información:

**Número de modelo:**

**Fecha de fabricación:**

Esta información se puede encontrar en la tarjeta de registro o en la etiqueta de fabricación ubicada en el asiento.

## NUESTRA HISTORIA

Diono® está orgulloso de estar hecho de Seattle®, una ciudad conocida por su espíritu pionero. Nacimos de un compromiso con la innovación y la seguridad que comenzó en 1999. La cultura única de Seattle nos inspiró entonces, y continúa impulsándonos hoy en día a medida que diseñamos productos revolucionarios que protegen a las familias crecientes y resuelven los retos de un asiento trasero ocupado.

Nuestra pasión por la solución de problemas nos ha inspirado a crear varios primeros de la industria: Radian®, el original 3-a través de un asiento de coche descapotable todo-en-uno; Monterey®, el asiento de refuerzo expandible original; y ahora Connect3®, el primer y único impulsor que se ajusta a 3-acres.

Nuestra dedicación a la ingeniería de clase mundial e innovación técnica significa que si estás en la carretera, salir a caminar, o en marcha con Diono, puedes confiar en nosotros para mantener a tu familia segura. Nos honra que los padres hayan confiado en nosotros su carga más preciosa desde hace más de 25 años.

Hoy, más de un millón de niños viajan a salvo en un asiento de auto Diono todos los días. Estamos aquí para ayudarle a desbloquear el #JoyOfTheJourney, a cada paso del camino.

Comparte tu viaje @diono social o encuentra las últimas noticias,



# USO DEL ASIENTO ELEVADOR DESPUÉS DE UNA COLISIÓN

## UNITED STATES

La Administración Nacional de Seguridad del Tráfico en las Carreteras (NHTSA, por sus siglas en inglés) recomienda que los asientos de automóviles sean reemplazados después de un colisión MODERADO O GRAVE a fin de asegurar un nivel de protección alto y continuado para los pasajeros menores de edad en caso de un colisión. Los asientos de auto no tienen que ser reemplazados automáticamente tras un colisión MENOR.

**NHTSA define un choque MENOR como uno en el que se aplican TODOS los siguientes:**

- El vehículo pudo ser conducido para sacarlo desde el sitio del colisión.
- La puerta del vehículo más cercana al asiento del auto no resultó dañada.
- Ningún ocupante del vehículo resultó lesionado.
- No hace daño visible al asiento del vehículo; Y
- No hay daños visibles en el asiento del automóvil.

**NUNCA use un asiento de auto que haya estado involucrado en un colisión MODERADO O GRAVE.**

# USO DEL ASIENTO ELEVADOR DESPUÉS DE UNA COLISIÓN

## CANADA

- **NO USE ESTE SISTEMA DE SEGURIDAD PARA NIÑOS SI HA TENIDO UN ACCIDENTE AUTOMOVILÍSTICO.**
- **Los Diono® establecen que usted DEBE reemplazar este sistema de sujeción de niños si ha estado involucrado en un colisión.**
- Debe deshacerse de su asiento para niños o asiento elevador si el asiento para niños estaba en un vehículo durante un choque. Incluso si el asiento para niños estaba vacío o no recibió un golpe directo, puede dañarse.
- Debe deshacerse de su asiento para niños o asiento elevado si la carcasa está rota o si la correa del asiento para niños está deshilachada, rota o descolorida.



**Nunca coloque este asiento de seguridad para niños en un asiento del vehículo con una bolsa de aire delantera activa. Puede ocurrir la muerte o lesiones graves.** Si una bolsa de aire se infla, puede golpear al niño con suficiente fuerza como para

causarle lesiones graves o la muerte. Para vehículos con bolsas de aire laterales para el pasajero, consulte el manual del propietario de su vehículo para obtener información sobre la instalación de su asiento de seguridad para niños.

Use solo el sistema de cinturón de regazo y hombro del vehículo cuando sujete al niño en este asiento elevado.

## VENCIMIENTO

- **NO** use el asiento de seguridad para niños si alguna pieza está dañada o rota, vencida (más de ocho años a partir de la fecha de compra), si faltan instrucciones, si faltan piezas o si las correas están cortadas, deshilachadas o dañadas de alguna manera. Para cualquier pregunta o inquietud o para saber si la pieza o piezas dañadas se pueden reemplazar, comuníquese con Diono® al:

**Diono® U.S.:** 1-855-463-4666 o en línea en [www.Diono.com](http://www.Diono.com)

**Diono® Canada:** 1-866-954-9786 o en línea en [www.Diono.ca](http://www.Diono.ca)



## PRÁCTICAS SEGURAS

- **NO** dejar objetos sueltos, como libros, bolsos, etc., en la parte trasera del vehículo. En el caso de un giro brusco, una parada repentina o una colisión, los objetos sueltos pueden salir despedidos y causar lesiones graves a los ocupantes del vehículo.
- **SIEMPRE** revise todas las superficies de sujeción antes de asegurar a su niño. En clima cálido, los sistemas de sujeción para niños pueden calentarse mucho. No permita que los niños jueguen con los cinturones de seguridad del vehículo.
- Antes de instalar este sistema de retención infantil en un vehículo, asegúrese de consultar también el manual del propietario del vehículo para obtener información sobre la instalación adecuada. Puede guardar estas instrucciones en el bolsillo provisto debajo del asiento de su asiento elevado.
- **NO** use el sistema de sujeción para niños en ninguna configuración que no se muestre en las instrucciones.
- Úselo **ÚNICAMENTE** con niños que pesen entre 18-54 kg (40-120 lb) Y cuya altura sea de 97-160 cm (38-63 in).
- **SIEMPRE** asegúrese de que el cinturón de seguridad del vehículo pueda retraerse correctamente antes de cada uso.

- **NUNCA** deje a su hijo desatendido.
- **NUNCA** lo instale en un asiento de vehículo orientado hacia atrás o hacia un lado o en el respaldo de un asiento de vehículo plegado.
- **SIEMPRE** instale este sistema de retención infantil en el asiento trasero del vehículo cuando sea posible.
- Asegure **SIEMPRE** el sistema de sujeción para niños con el cinturón de seguridad del vehículo cuando no esté ocupado. Podría lesionar a otros ocupantes en una frenada repentina o una colisión.
- **NO** use ningún accesorio, inserto o producto que no esté incluido con este asiento de seguridad para niños, a menos que esté aprobado por Diono®. Los elementos que no se probaron con este sistema de sujeción para niños podrían lesionar a su hijo.
- **NO** modifique su asiento de seguridad para niños.
- **NUNCA** entregue este asiento de seguridad para niños a otra persona sin darle también el manual de instrucciones.

**⚠️ ADVERTENCIA! PUEDE ocurrir LA MUERTE o lesiones GRAVES!**

- Asegure **SIEMPRE** el sistema de sujeción para niños usando el cinturón de seguridad del vehículo o los conectores **LATCH/UAS** (Anclajes inferiores y correa para niños/Sistema de anclaje universal), incluso cuando no esté ocupado. Podría lesionar a otros ocupantes en una frenada repentina o una colisión.
- Ningún sistema de retención infantil puede garantizar la protección contra lesiones en todas las situaciones, pero el uso adecuado ayuda a reducir el riesgo de lesiones graves o la muerte.
- Siga todas las instrucciones del sistema de retención infantil y del manual del propietario del vehículo. La seguridad de su hijo depende de que usted sepa cómo configurar, instalar y utilizar este sistema de retención infantil correctamente.
- Utilice **SÓLO** el sistema de cinturón de regazo y hombro del vehículo cuando sujete al niño en este asiento elevado. **¡NO utilice únicamente un cinturón de regazo!**



## CERTIFICACIÓN



Este sistema de sujeción para niños cumple con todos los requisitos aplicables de la Norma Federal de Seguridad de Vehículos Motorizados de EE. UU. (FMVSS) 213 y la Norma Canadiense de Seguridad de Vehículos Motorizados (CMVSS) 213.2 y está certificado para su uso en automóviles de pasajeros, vehículos de pasajeros de usos múltiples y camiones solamente.



**ESTE SISTEMA DE SUJECIÓN NO ESTÁ CERTIFICADO PARA USO EN AERONAVES.** Los asientos de avión no tienen cinturones de hombro que se requieren para usar con este asiento de seguridad para niños.

# PARTES

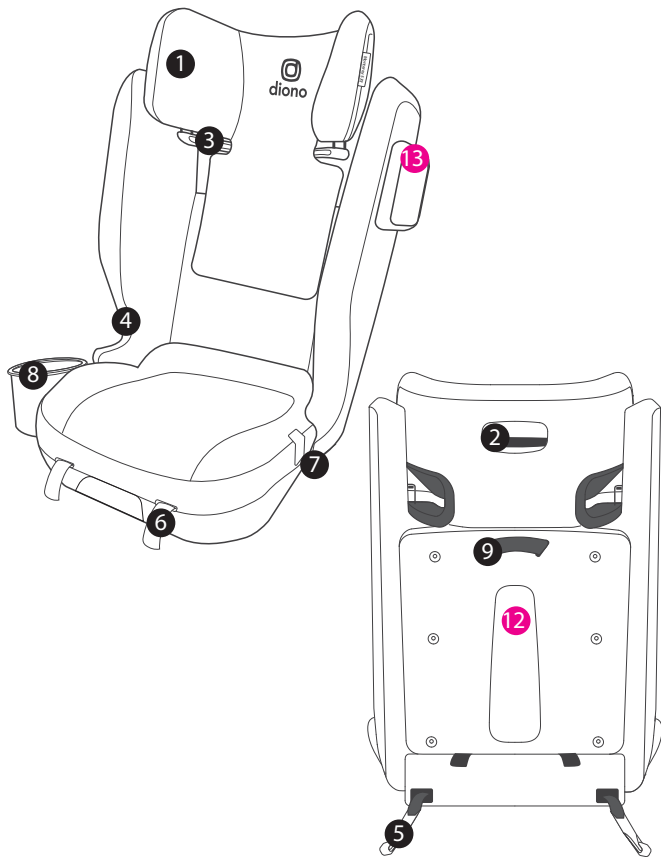

## PARTES

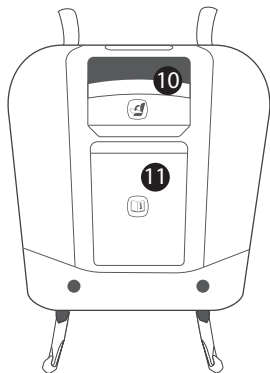

1. Soporte Para La Cabeza
2. Soporte Para La Cabeza Y Ajustador Del Ala Lateral
3. Guía Del Cinturón De Hombro
4. Guía Del Cinturón De Regazo
5. Conectores De LATCH/UAS
6. Correas De Ajuste De LATCH/UAS
7. Cerradura De Leva Plateada LATCH/UAS
8. Posa Vasos
9. Correa De Transporte
10. Palanca Plegable
11. Compartimento De Almacenamiento Manual

### Incluido con el 6DXT SOLAMENTE

12. 2x Correas De Transporte
13. Módulo De Gestión De Impactos Laterales

# TIPOS DE CINTURONES DE SEGURIDAD DEL VEHÍCULO

Los siguientes tipos de cinturones de vehículo **NO SE PUEDEN UTILIZAR** con su sistema de retención infantil.

Si alguno de los tipos de cinturón enumerados a continuación se encuentra en la posición de asiento elegida, **DEBE** elegir otra posición de asiento.

1. Cinturones De Vehículos Motorizados (Automáticos)
2. Cinturones De Regazo/Hombro Con Doble Retracto
3. Sólo Cinturón De Regazo
4. Cinturones De Seguridad Inflables
5. Cinturones Para Vehículos Montados En Puertas

**Consulte el manual del propietario de su vehículo para obtener información específica sobre los cinturones de seguridad y su uso con sistemas de retención infantil.**

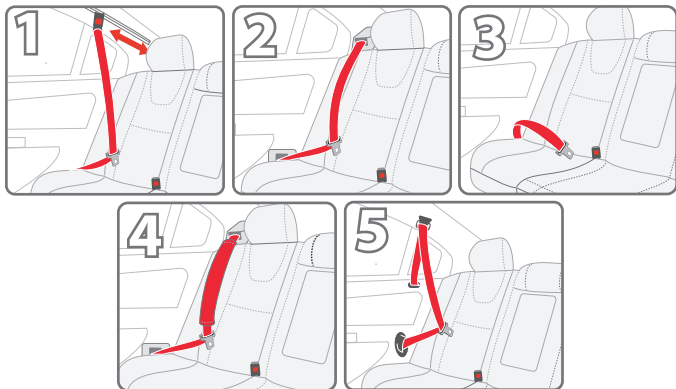

# TIPOS DE CINTURONES DE SEGURIDAD DEL VEHÍCULO

**ADVERTENCIA** Utilice **SÓLO** el sistema de cinturón de regazo y hombro del vehículo cuando sujete al niño en este asiento elevado. **¡NO utilice únicamente un cinturón de regazo! Esto podría provocar lesiones graves o la muerte.**

## TIPOS DE RETRACTARES

Consulte el manual del propietario de su vehículo para determinar el tipo de retracto que se utiliza.

### 1. Retracto De Bloqueo De Emergencia (ELR)

- Sólo se bloquea en caso de frenadas bruscas, aceleraciones, giros o en caso de accidente.

### 2. Retracto De Bloqueo Automático (Alr)

- Se encuentra en vehículos más antiguos.

### 3. Retracto Conmutable

Tipo de retracto más común y se puede cambiar de (ELR) a (ALR).

- Déjelo en modo ELR para uso de refuerzo.



# LATCH / UAS

## ¿QUÉ ES LATCH/UAS?

La mayoría de los vehículos fabricados después del 1 de septiembre de 2002 están equipados con:



**U.S.: LATCH** (Anclajes Inferiores y Correas para Niños)

**Canada: UAS** (Sistema de Anclaje Universal)

Consulte el manual del propietario de su vehículo para determinar las posiciones de asiento compatibles con LATCH/UAS. Algunos manuales de vehículos utilizan en su lugar el término “ISOFIX”; LATCH/UAS también se puede utilizar en asientos de vehículos equipados con ISOFIX. Busque el símbolo LATCH/UAS que puede ser visible en el pliegue de los asientos traseros.

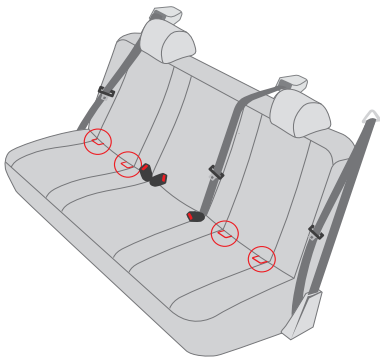
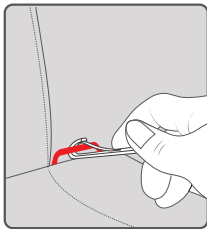

## UBICACIÓN DE LOS ASIENTOS DEL VEHÍCULO

Según las estadísticas de accidentes, los niños están más seguros cuando están correctamente sujetos en los asientos traseros que en los asientos delanteros. La posición de asiento más segura es aquella que funciona mejor para su sistema de retención infantil, familia y modelo de vehículo específicos.

Antes de instalar este sistema de retención infantil, debe determinar el método de instalación y la mejor posición de asiento en el vehículo para ese método.

Al determinar si el sistema de sujeción para niños se puede usar con los anclajes LATCH/UAS del vehículo en la posición del asiento central trasero, es fundamental que consulte el manual del propietario de su vehículo. Si el sistema de sujeción para niños no se instala mejor en el asiento central trasero, se recomienda trasladarlo a una de las posiciones de asiento exteriores.

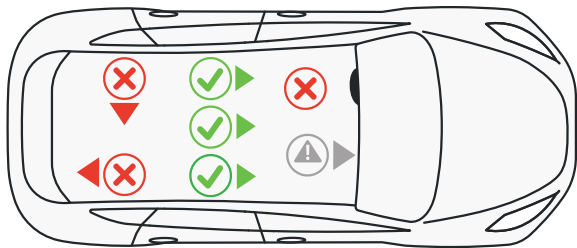

# PRIMERA CONFIGURACIÓN

## POD DE GESTIÓN DE IMPACTOS LATERALES

### MONTEREY SÓLO 6DXT

Su asiento elevado incluye una cápsula de gestión de impactos laterales (SIM) que brindará protección adicional contra impactos laterales.

1. Coloque su módulo SIM en el costado del asiento elevado adyacente a la puerta del vehículo. Coloque el módulo SIM de modo que impacte la puerta, no el cristal.
2. Inserte los pasadores de montaje en las ranuras al costado del asiento. Empujando firmemente la parte superior y luego la parte inferior del módulo SIM. Se debe escuchar un “clic” audible cuando se coloca correctamente en las ranuras.

***Para retirar el módulo SIM, sujételo firmemente y retírelo del asiento elevado.***



# PRIMERA CONFIGURACIÓN

## INSTALACIÓN DEL LATCH/UAS

**NO** utilice LATCH/UAS si la instalación interfiere con el cinturón de seguridad del vehículo.

**IMPORTANTE:** Cuando utilice este asiento elevador en la posición central del asiento, asegúrese de que no se balancee de un lado a otro; de lo contrario, elija una posición de asiento diferente.

**¡ADVERTENCIA!** Los objetos que no estén asegurados pueden convertirse en peligros de vuelo y pueden causar lesiones graves en caso de accidente. Si su vehículo está equipado con anclajes inferiores, Diono® siempre recomienda la instalación utilizando los conectores LATCH/UAS con este asiento elevador. Si no se utiliza el sistema LATCH/UAS, asegure un asiento elevador desocupado utilizando el cinturón de seguridad del vehículo.

1. Despliegue el asiento apretando la palanca de plegado hacia arriba y empujando el asiento para abrirlo. Escuche un “clic” audible para confirmar que el asiento está abierto.

**Pliegue el asiento apretando la palanca de plegado y plegando el asiento para cerrarlo. Escuche un “clic” audible para confirmar que el asiento está bloqueado.**



## PRIMERA CONFIGURACIÓN

2. **Coloque el asiento elevado de lado.** Mientras presiona el seguro de leva plateado, tire de los conectores LATCH/UAS para separarlos del asiento elevado y extienda ambas correas. No extienda demasiado las correas de los conectores.

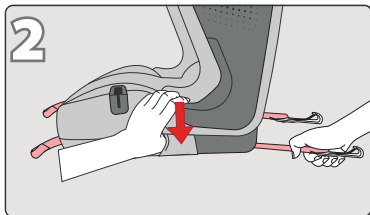

3. **Conecte ambos conectores LATCH/UAS a los anclajes del vehículo, comenzando por el conector más alejado de usted.** Para facilitar su uso, asegúrese de que el extremo abierto de los ganchos esté hacia arriba.

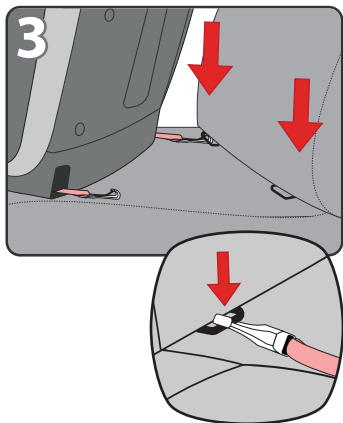

## PRIMERA CONFIGURACIÓN

4. **Mientras empuja el asiento elevador contra el asiento del vehículo, tire de una correa de ajuste para tensarla y luego de la otra.**

Asegúrese de que ambos conectores LATCH/UAS estén bien sujetos a los anclajes inferiores del vehículo.

5. **El asiento elevador debe descansar firmemente sobre la parte inferior del asiento del vehículo y tocar el respaldo del asiento del vehículo.** Se acepta

un espacio siempre que el soporte para la cabeza toque el respaldo del asiento del vehículo o el reposa cabezas. El soporte para la cabeza debe estar apoyado en el respaldo del asiento del vehículo o en el soporte para la cabeza del vehículo. Toda la parte inferior del asiento debe quedar plana sobre el asiento del vehículo. **NOTA: Incluso con los conectores LATCH/UAS correctamente sujetos y ajustados, el asiento elevador aún tendrá movimiento contra el respaldo y la parte inferior del asiento del vehículo.**

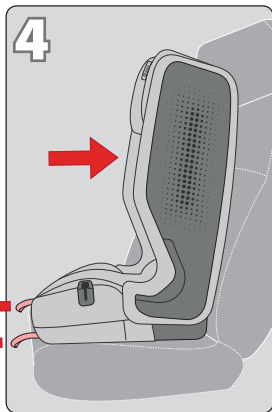

*Desconecte los anclajes inferiores alcanzando el costado del asiento elevador y presionando ambos cierres de leva mientras tira del asiento para separarlo del respaldo del asiento del vehículo hasta que las correas de anclaje inferiores se extiendan por completo. Desenganche los conectores de anclaje inferiores de los anclajes LATCH/UAS del vehículo.*

# ASEGURAR AL NIÑO

Utilice SÓLO el sistema de cinturón de regazo y hombro del vehículo cuando sujete al niño en este asiento elevado. ¡NO utilice únicamente un cinturón de regazo!

SIEMPRE asegúrese de que el cinturón de seguridad del vehículo se pueda retraer correctamente antes de cada uso.

1. **Coloque correctamente al niño en el asiento instalado.** El niño debe estar sentado erguido y completamente recostado en el asiento elevado.



2. **Ajuste el soporte para la cabeza a la altura adecuada.** La guía del cinturón de hombro debe estar ligeramente por encima de los hombros del niño (al menos 1 cm)

- **Para ajustar el soporte del reposa cabezas, presione el ajustador del reposa cabezas y del ala lateral y tire hacia arriba o hacia abajo.**

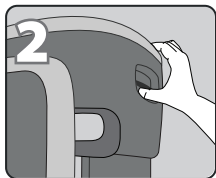

## ASEGURAR AL NIÑO

3. Pase la parte del cinturón de seguridad del vehículo que va por el hombro a través de la guía del cinturón de seguridad.

### IMPORTANTE:

- Cuando el cinturón de seguridad del vehículo pase por la guía del cinturón de seguridad, saque un poco de la cinta del retracto. Suéltela lentamente para asegurarse de que el cinturón vuelva a entrar en el retracto. Haga esto entre cada uso.
- Nunca bloquee el retracto del cinturón de seguridad. Consulte el manual del propietario del vehículo para obtener información sobre el retracto del cinturón de seguridad.
- El cinturón de hombro del vehículo debe pasar sobre el hombro y NO debe tocar el cuello del niño.

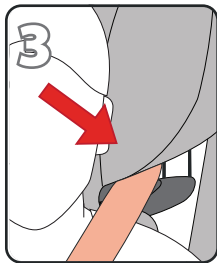

4. **Abroche el cinturón de seguridad del vehículo al niño.** La parte del cinturón de seguridad que va por el regazo debe quedar dentro de ambas guías del cinturón de seguridad. Asegúrese de que el cinturón de seguridad del vehículo no esté torcido y quede plano sobre las caderas, el torso y los hombros del niño. **NO** coloque el cinturón por encima del vientre del niño.





## ASEGURAR AL NIÑO

5. Apriete el cinturón de seguridad tirando hacia arriba de la parte del cinturón del hombro.
6. Confirme que la hebilla del cinturón de seguridad esté en la posición correcta. Debe alinearse con las guías grises del recorrido del cinturón al costado del asiento.

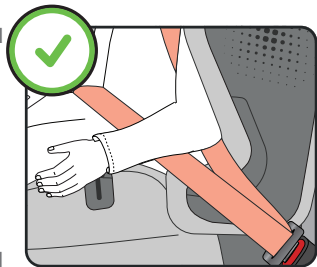

### POSICIÓN INCORRECTA DE LA HEBILLA DEL ASIENTO

**IMPORTANTE:** Después de instalar el asiento elevado y abrochar el cinturón de seguridad alrededor del niño, es importante confirmar la posición correcta de la hebilla del cinturón de seguridad para garantizar una instalación segura.

- Si la hebilla pasa a través de la guía inferior del cinturón y hacia el asiento, elija otra posición de asiento dentro del vehículo.

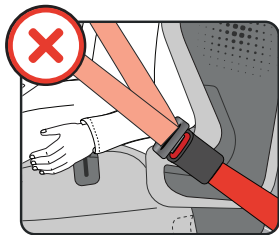

# RETIRADA DE LA CUBIERTA

## DESMONTAJE DE LA FUNDA DEL REPOSA CABEZAS

1. Levante el reposa cabezas hasta la posición más alta.
2. Comience desde la parte superior del reposa cabezas y tire de la cubierta sobre la carcasa del reposa cabezas mientras saca las solapas de plástico de la parte inferior de las alas laterales del reposa cabezas.

## EXTRACCIÓN DE LA CUBIERTA DEL RESPALDO

1. Coloque el sistema de retención infantil sobre su espalda. Tire de la tira elástica del canal en la parte inferior del asiento alrededor del área de almacenamiento manual.
2. Retire la tela alrededor de las ranuras de inserción del porta vasos.
3. Pliegue el asiento, retire las bandas elásticas de debajo de la parte inferior del asiento y afloje el gancho y bucle del interior de la funda del asiento.
4. Abra el sistema de retención infantil.
5. Retire las solapas de plástico de debajo de las guías inferiores del cinturón.
6. Coloque la funda sobre el respaldo y la base del asiento.

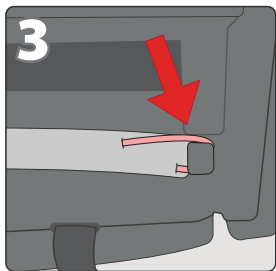

# INSTALACIÓN DE LA CUBIERTA

## INSTALACIÓN DE LA CUBIERTA DEL REFUERZO

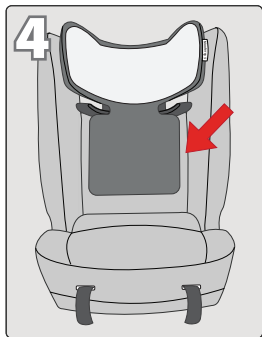
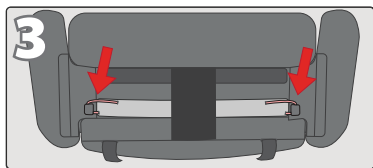

1. Comience con la portada principal. Coloque el sistema de retención infantil sobre su espalda.
2. Coloque la funda sobre el asiento inferior. Guíe la tira elástica dentro del canal de la carcasa alrededor del área de almacenamiento manual.
3. Asiento plegable. Ubique las bandas elásticas en el interior de la funda y sajelas a los ganchos ubicados dentro de la ranura del asiento plegado.
4. Ajuste la cubierta para que se ajuste al armazón del sistema de retención infantil. Asegúrese de guiar la funda debajo del panel inferior de los reposacabezas.
5. Coloque las solapas de plástico en el canal alrededor de la guía inferior del cinturón.
6. Guíe la cubierta hacia el canal que rodea el sistema de retención infantil.

# INSTALACIÓN DE LA CUBIERTA

## INSTALACIÓN DE LA CUBIERTA SOPORTE PARA LA CABEZA

1. Tire de la cubierta del reposa cabezas hacia arriba y sobre el panel inferior del reposa cabezas.
2. Coloque la cubierta del reposa cabezas sobre el reposa cabezas y ajústate para que quepa.
3. Coloque las guías de plástico en el canal para fijarlas en su lugar.

## FUNCIONES

### POSA VASOS

Deslice el porta vasos en la ranura en forma de T en el costado del sistema de retención infantil. Empuje hacia abajo para asegurarse de que el porta vasos esté completamente enganchado.

**ADVERTENCIA: NO** lo use con líquidos y alimentos calientes ya que esto podría quemar a un niño. **NO** vierta líquido directamente en el porta vasos.

**IMPORTANTE: NO** pise o ponga peso excesivo sobre el porta vasos, lo que podría provocar que se rompa.

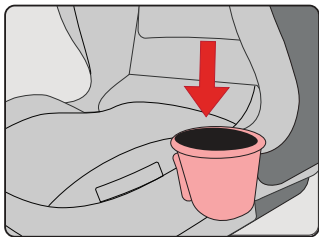
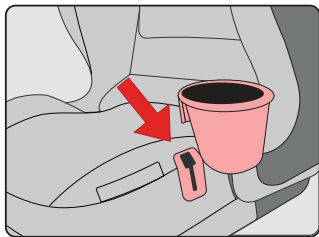

# FUNCIONES

## CORREAS DE TRANSPORTE

### MONTEREY SÓLO 6DXT

**ADVERTENCIA: NO utilice correas de transporte a menos que el asiento elevado esté plegado.**

**ADVERTENCIA: NO utilice correas de transporte si sufre problemas de espalda, hombros o cuello.**

1. Pliegue el asiento elevado.
2. Coloque los ganchos de la correa de transporte en los bucles superior e inferior del respaldo del asiento.
3. Mueva el control deslizante en las correas de transporte para ajustar el ajuste y brindar comodidad.
4. Coloque las correas sobre los hombros con el asiento elevado en la parte posterior del cuerpo.

Cuando no esté en uso, guarde las correas de transporte en el compartimento situado en el respaldo del asiento.

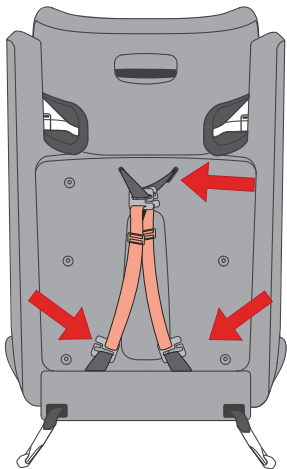

## CUIDADO Y MANTENIMIENTO

**NO** utilice disolventes, detergentes fuertes ni ningún otro químico o agente de limpieza. **NO** lubrique ninguna parte del asiento.

### TEJIDOS DE LIMPIEZA: FUNDA DE ASIENTO

Retire la espuma visco elástica. **NO** lave la espuma visco elástica. Lavar a máquina por separado en agua fría en un ciclo suave con un detergente suave o lavar las telas a mano en agua fría. Seque en plano y lejos de la luz solar directa antes de su reutilización o almacenamiento. **NO usar lejía, planchar o limpiar en seco.**



### LIMPIEZA DE PLÁSTICOS: CARCASA Y COMPONENTES DEL ASIENTO

Limpiar las manchas con un paño húmedo y agua tibia con un detergente suave. Seque completamente con una toalla antes de reutilizarlo o guardarlo. **NO lejía.**



# GARANTÍA

Como parte de esta Política de garantía de Diono (Política), Diono, L.L.C. dba Diono, una compañía de responsabilidad limitada de Washington (Diono U.S.A.), y sus compañías relacionadas en el extranjero, Diono ULC, una compañía canadiense de responsabilidad ilimitada (Diono Canada), Diono Ltd., una compañía de responsabilidad limitada del Reino Unido (Diono U.K.), y Diono GmbH, una empresa alemana con responsabilidad limitada (Diono E.U.) (Diono U.S.A., Diono Canada, Diono U.K. y Diono E.U. se denominarán colectivamente en el presente como Diono), garantiza sus productos, es decir, sus asientos de automóvil, cochecitos, portabebés y sus accesorios. (colectivamente, los Productos) a sus compradores minoristas originales del Producto que no son comerciantes (colectivamente, los Compradores) de la siguiente manera:

## 1. REGISTRO

Para calificar para las garantías detalladas en esta Política, Diono instruye a todos los Compradores a completar el formulario de Registro del Producto en línea y enviar por correo la tarjeta de registro del propietario incluida en la Compra del Producto a Diono dentro de los (30) días posteriores a la compra. El no tomar tales medidas puede impedir que un Comprador califique para las garantías detalladas en esta Póliza. Para obtener más información sobre el registro del Producto, se recomienda a los Compradores que consulten el Manual del producto de su Producto, el Manual de instrucciones de Diono y/o que se comuniquen con Diono según lo dispuesto en la Sección 9 de esta Política. Dichos requisitos de registro detallados en esta subsección de la Política no se aplican a las garantías proporcionadas por Diono E.U. como se detalla en la Sección 2.4 a continuación.

## 2. PERÍODO DE GARANTÍA GENERAL

2.1 Período de garantía general de EE. UU. Diono U.S.A. garantiza a los Compradores que sus Productos estarán libres de defectos de material y mano de obra durante un (1) año a partir de la fecha de compra original (el Período de garantía de los EE. UU.). Durante el Período de garantía de los EE. UU., Diono U.S.A., a su elección, reparará o reemplazará un Producto si Diono U.S.A. encuentra defectos en los materiales o en la mano de obra.

2.2 Período de garantía canadiense general. Diono Canada garantiza a los Compradores que sus Productos estarán libres de defectos de material y mano de obra durante un (1) año a partir de la fecha de compra original (el Período de Garantía Canadiense). Durante el Período de garantía canadiense, Diono Canada, a su elección, reparará o reemplazará un Producto si Diono Canada determina que tiene defectos en los materiales o en la mano de obra.

2.3 Período de garantía general del Reino Unido. Diono U.K. garantiza a los Compradores que sus Productos estarán libres de defectos de material y mano de obra durante un (1) año a partir de la fecha de compra original (el Período de garantía del Reino Unido). Durante el Período de garantía en el Reino Unido, Diono U.K., a su elección, reparará o reemplazará un Producto si Diono U.K. encuentra defectos en los materiales o en la mano de obra.

2.4 Período de Garantía Europeo General. Diono UE garantiza al Comprador que sus Productos cumplen con sus contratos de venta originales (colectivamente, los Contratos) y, en particular, estarán libres de defectos de material y mano de obra en el momento en que los Productos fueron entregados al Comprador, durante dos (2) años a partir de la fecha de compra original (el Período de Garantía Europeo). Se presume que los Productos son conformes con el Contrato si son aptos para los fines para los que normalmente se utilizan productos del mismo tipo, o muestran la calidad y el rendimiento que son normales en productos del mismo tipo y que el Comprador puede esperar razonablemente, dada la naturaleza de los Productos y teniendo en cuenta las



# GARANTÍA

declaraciones públicas sobre las características específicas de los productos realizadas por Diono, en particular en la publicidad o en el etiquetado. El comprador debe informar a Diono E.U. de la Falta de Conformidad en un plazo de dos (2) meses a partir de la fecha en que el Comprador detecte tal descubrimiento de falta de conformidad. Se considerará que no existe una Falta de Conformidad en el momento en que se celebró el Contrato cuando el Comprador tenía conocimiento, o no podía razonablemente ignorar, de la Falta de Conformidad. Durante el Período de Garantía Europeo, Diono E.U. reparará o reemplazará, a elección del Comprador, un Producto sin cargo, dentro de un tiempo razonable y sin ningún inconveniente significativo para el Comprador, si Diono E.U. lo encuentra. Ser defectuoso en material o mano de obra respectivamente, a menos que esto sea imposible o desproporcionadamente gravoso. Cuando la reparación o sustitución de un Producto resulte imposible o resulte desproporcionadamente onerosa, el Comprador podrá solicitar la devolución del Producto o una reducción de su precio en proporción al grado de no conformidad de dicho Producto, en todo lo demás de conformidad con la Política de Devoluciones de Diono.

## 3. GARANTÍAS IMPLÍCITAS

Cualquier garantía implícita que se aplique a un Producto, incluidas, entre otras, las garantías implícitas de comerciabilidad e idoneidad para un propósito particular, se limitará a la duración y los términos de las garantías expresas por escrito que se detallan en esta Política. Dichas garantías otorgan a los Compradores derechos legales específicos, que varían de una jurisdicción a otra. Algunos estados de EE. UU. y provincias de Canadá no permiten limitaciones sobre la duración de una garantía implícita o la exclusión o limitación de daños incidentales o consecuentes. Como tal, es posible que no se apliquen dichas limitaciones de garantía implícita. No obstante, ni Diono, ni ningún minorista que venda ningún Producto, autoriza a ninguna persona a crear para él ninguna otra garantía, obligación o responsabilidad en relación con cualquier Producto que no se detalle de otro modo en esta Póliza.

## 4. LIMITACIONES DE LA GARANTÍA

4.1 Limitaciones de daños. Las garantías identificadas en esta Póliza no cubren: (a) cualquier Producto comprado a un minorista no autorizado de Diono; (b) los efectos del uso y desgaste normal de un Producto; (c) daños derivados de reparaciones o modificaciones del Producto realizadas por un tercero; (d) la participación de un Producto en un accidente; (e) insatisfacción con el ajuste, el peso, la funcionalidad, el color o el estilo de un Producto; (f) Daños en el producto resultantes de negligencia, modificación, instalación incorrecta, accidente, daños durante el transporte, lavado incorrecto de las cubiertas, corrosión, oxidación, moho, mantenimiento insuficiente, mal uso o abuso; o (g) cualquier defecto del Producto que se haya originado en el material o diseño proporcionado por el Comprador.

4.2 Limitaciones de los recursos. Se acuerda expresamente que las obligaciones de Diono y los recursos del Comprador en virtud de las garantías limitadas previstas en esta Póliza son exclusivas y están estrictamente limitadas a la reparación o reemplazo de un Producto a menos que se indique lo contrario en la Sección 2 de esta Póliza. Dichas garantías limitadas también están condicionadas al estricto cumplimiento de las disposiciones del Manual de Instrucciones para los Productos en cuestión. En ningún caso, Diono o cualquiera de sus fabricantes o minoristas autorizados serán responsables ante un Comprador por daños, incluidos, entre otros, daños incidentales o consecuentes, que surjan del uso o la incapacidad de un Comprador para usar cualquier Producto.

# GARANTÍA

4.3 Otros requisitos y limitaciones. Las garantías detalladas en esta Póliza: (a) no son transferibles por el Comprador; (b) solo son válidos cuando se entregan con un comprobante de compra de un minorista autorizado o del sitio web; y (c) son válidos únicamente en el país original de la compra del Producto.

## 5. USO DE PIEZAS Y ACCESORIOS EXTERNOS

Diono no aprueba el uso de cubiertas, inserciones, juguetes, accesorios o dispositivos de ajuste producidos por terceros que no sean Diono o sus fabricantes autorizados (colectivamente, Productos externos) en cualquier Producto. El uso de cualquier Producto externo junto con un Producto podría hacer que el Producto no cumpla con los estándares de seguridad de EE. UU., Canadá, Reino Unido y/o Europa. Como resultado, el uso de cualquier Producto externo con un Producto anula automáticamente cualquier garantía otorgada en virtud de esta Política.

## 6. DERECHOS RESERVADOS

Diono se reserva el derecho de: (a) discontinuar cualquier Producto; (b) cambiar las partes, las telas o el diseño de un Producto; (c) sustituir un Producto con un modelo o Producto comparable; o (d) aplicar una garantía de fabricante divergente para un Producto en cualquier región geográfica específica.

## 7. GASTOS DE ENVÍO

Los gastos de envío por el reemplazo de cualquier Producto de conformidad con una garantía otorgada en virtud de esta Póliza serán responsabilidad exclusiva del Comprador. Diono no será responsable de ningún retraso o daño causado por el envío de un Producto de reemplazo. Puede encontrar más información sobre las políticas de envío de Diono en la Política de envío de Diono.

## 8. PREGUNTAS

Si algún Comprador tiene problemas relacionados con una garantía o esta Política, Diono recomienda comunicarse con el Servicio de atención al cliente de Diono al 855-463-4666 (7:00 a. m. a 4:00 p. m. PST) o [support@diono.zendesk.com](mailto:support@diono.zendesk.com) para obtener ayuda o asistencia.



diono®  
#MadeOfSeattle



© 2024 Diono® LLC | 14810 Puyallup Street E | Suite 200  
Sumner WA 98390 | United States  
United States: [Diono.com](http://Diono.com) | 1-855-463-4666  
Canada: [Diono.ca](http://Diono.ca) | 1-866-954-9786

Made in China | Fabriqué en Chine | Fabricado en China  
All rights reserved | Tous droits réservés | Reservados todos los derechos  
revised/modifié/revísado 20241105